

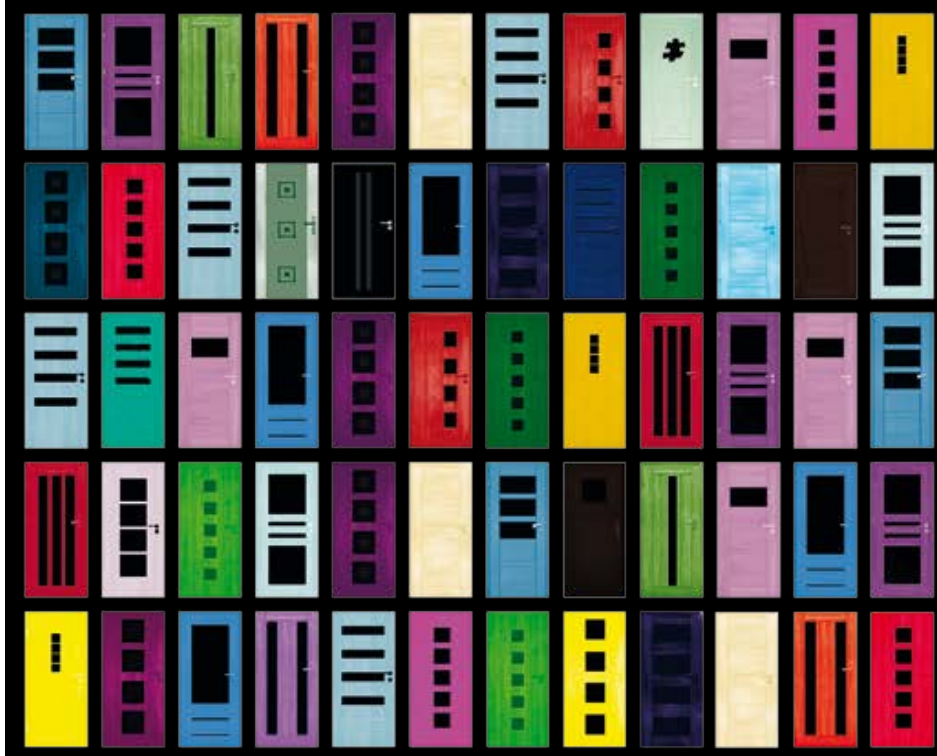

VOSTER[®]

nowa definicja drzwi



Produkujemy drzwi, które tworzą ich nową definicję.

Mamy przyjemność przekazać Państwu nowy katalog, który jest syntezą naszych ponad dwudziestoletnich doświadczeń w produkcji stolarki drzwiowej.

Naszą misją jest otwieranie przestrzeni życiowej Klienta, która zapewni mu wypoczynek i relaks po skończonej pracy, a także stworzy idealne warunki do wykonywania obowiązków domowych.

Misję tę staramy się realizować poprzez uważne wsłuchiwanie się w potrzeby Klienta, obserwację najnowszych trendów aranżacyjnych oraz partnerską współpracę ze wszystkimi uczestnikami procesu produkcyjno-sprzedażowego, od dostawy surowców po dostawę produktu finalnego.

Przez ponad 20 lat naszej działalności, przyświecają nam następujące wartości:

- Uczciwość i rzetelność w stosunku do Klientów, Dostawców oraz Pracowników, czego świadectwem może być fakt, iż zostaliśmy wielokrotnie wyróżnieni i nagrodzeni tytułem Przedsiębiorstwa Fair Play;
- Jakość – opinie naszych Klientów oraz nagrody Najwyższa Jakość 2011 i 2015 Quality International potwierdzają naszą politykę w tym względzie;
- Ochrona Środowiska - lokalizacja zakładu w otulinie chronionego obszaru Doliny Dolnego Sanu i w obszarze ujęć wody pitnej jest dowodem na symbiozę Natury i Przemysłu;
- Efektywność - ciągły wzrost firmy potwierdzają uzyskane nagrody, takie jak Podkarpacka Nagroda Gospodarcza, Gazele Biznesu małych i średnich firm oraz Diamenty miesięcznika Forbes 2015.

Wartości te są głęboko osadzone w naszych działaniach, ponieważ wypływają z osobistych przekonań i charakteru Zarządu firmy Voster. Mamy nadzieję, że niniejszy katalog wyzwoli u Państwa podobne pozytywne emocje, jakie towarzyszyły nam podczas jego przygotowania.

z pozdrowieniami
Zarząd oraz Pracownicy

 **VOSTER**®

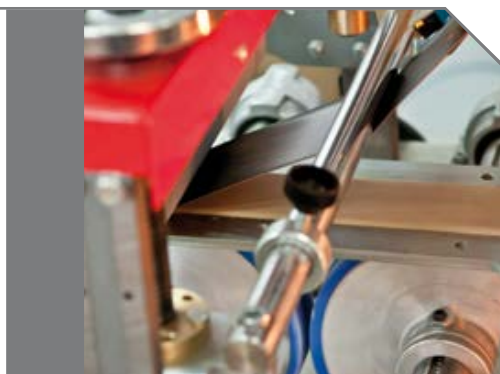

SPIS TREŚCI

SKRZYDŁA DRZWIOWE RAMOWE

– wewnętrzne wewnątrzlokalowe

KUBUS <small>nowość</small>	8-9
INCANTO	10-11
PRADO	12-13
MURANO	14-15
NEUTRA	16-17
MEDIOLAN	18-19
BORNOS	20-21
BERGAMO	22-23
MARS	24-25
VICAR	26-27
TIGA	28-29
TANGO	30-31
TOLEDO	32-33
LATINO	34-35
BRANDY	36-37
ROCCO	38-39
ZITRON	40-41
VANILLA	42-43
ETNA	44-45
ANTARES	46-47
PARMA	48-49

SKRZYDŁA DRZWIOWE RAMOWE

KOLEKCJA PLATINIUM nowość

– wewnętrzne wewnątrzlokalowe

MODEL Q <small>nowość</small>	52-53
MODEL X <small>nowość</small>	54-55
MODEL Y <small>nowość</small>	56-57
MODEL V <small>nowość</small>	58-59

SKRZYDŁA DRZWIOWE RAMOWO-PANELOWE

– wewnętrzne wewnątrzlokalowe

PUZZLE	60-61
--------------	-------

SKRZYDŁA DRZWIOWE SZKLANE

– wewnętrzne wewnątrzlokalowe

MONO <small>nowość</small>	62-63
WINDOOR	64-65

SKRZYDŁA DRZWIOWE OKLEINOWANE

– wewnętrzne wewnątrzlokalowe

Skrzydła pełne	66
Roma, Virgo, Metro, Garda	67
Trio, Vito, TopDoor, Monachium	68
Nexa, Triplex	69

SKRZYDŁA DRZWIOWE LAKIEROWANE

– wewnętrzne wewnątrzlokalowe

Skrzydła pełne, Kora <small>nowość</small>	70
Sofia, Milano, Alba, Joy	71
Campos, Metrix, Bianco, Porto	72
Alto, Clasic	73

SKRZYDŁA DRZWIOWE – wewnętrzne wejściowe

Interior, Interior 10, Interior 20, Interior 30	74
Madera I, Madera II, Madera V, Madera VI, Madera VII, Madera VIII	75

DRZWI STALOWE – zewnętrzne

Drzwi stalowe techniczne	76
--------------------------------	----

SYSTEMY PRZESUWNE

System przesuwny szklany	77
Kaseta bezościeżnicowa pojedyncza <small>nowość</small>	78-79
System przesuwny aluminiowy G/K pojedynczy – drzwi chowane w ścianę	80
System przesuwny aluminiowy G/K podwójny – drzwi chowane w ścianę	81
System przesuwny naścienny pojedynczy	82-83
System przesuwny naścienny podwójny	84-85

OŚCIEŻNICE

Ościeżnica pojedyncza niewidoczna

SARA PRO <small>nowość</small>	86-87
---------------------------------------------	-------

Ościeżnica pojedyncza aluminiowa

CARLA PLUS <small>nowość</small>	88-89
Ościeżnice nakładkowe – do ościeżnic stalowych	90
Ościeżnice blokowe	91
Ościeżnice regulowane – standard	92-93

AKCESORIA

Listwy przypodłogowe, klamki,

klamki PLATINIUM nowość

osłonki na zawiasy, tuleje, wkładki, samodomykacz, synchronizacja systemu podwójnego, uszczelki, progi, opaski, ćwierćwałki, próg opadający	94-99
---------------------------------------------------------------------------------------------------------------------------------------------------------	-------

INFORMACJE TECHNICZNE	100-103
-----------------------------	---------

ZALETY – SKRZYDŁA



duża wytrzymałość na uderzenia mechaniczne

softowy felc, innowacyjny sposób oklejania ram: brak obrzeża



masywna konstrukcja – 3 zawiasy czopowe wkręcane



brak listwy przyszybowej



listwa – aluminium szczotkowane



sztywna, stabilna konstrukcja



DRZWIOWE RAMOWE

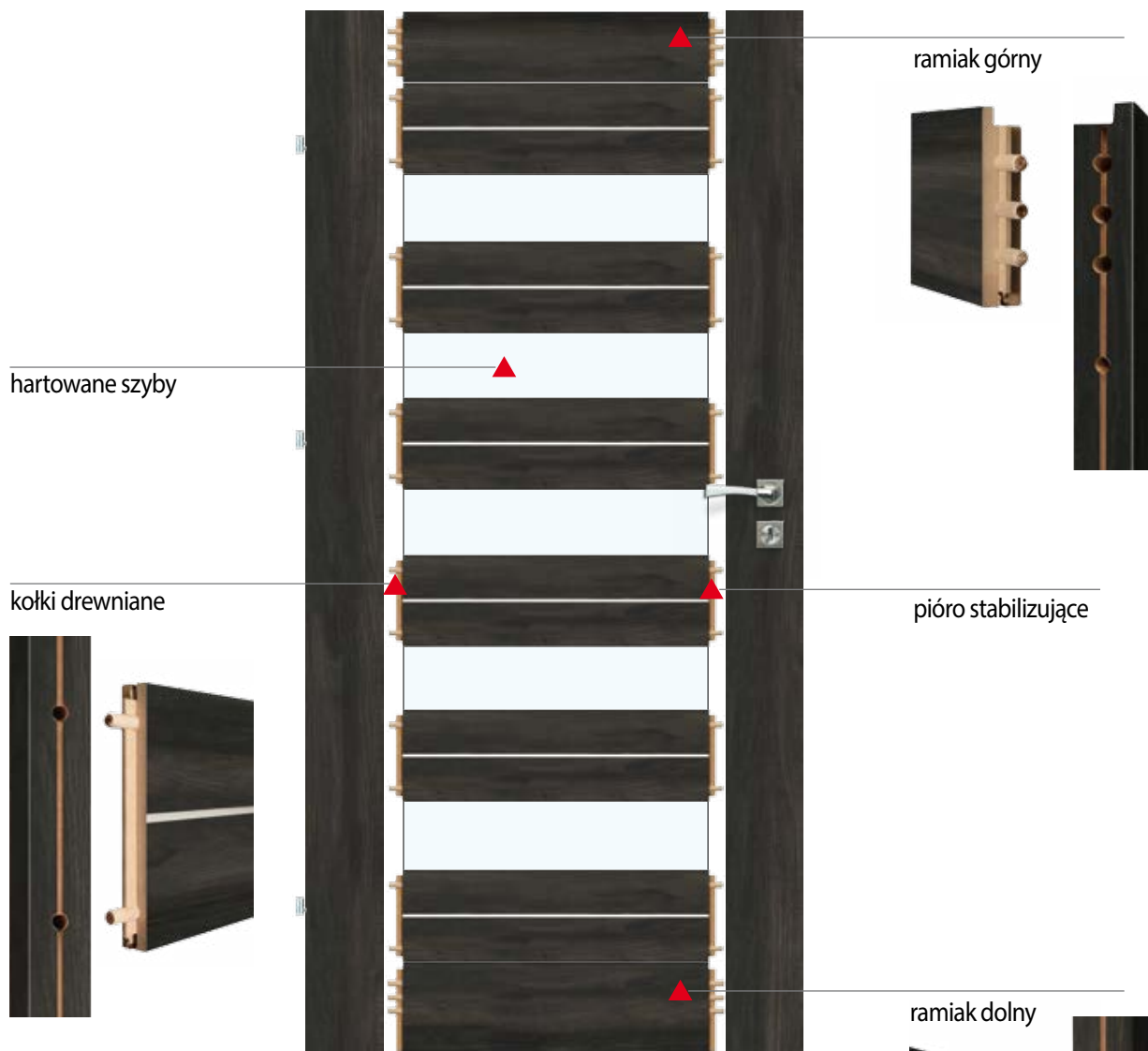

Przekrój wewnętrzny

Lita – masywna konstrukcja RAMOWA

RODZAJE OKLEIN

AV - CPL

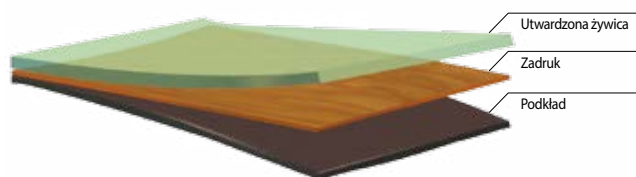

CPL: wysoka odporność na: ścieranie, zadrapania, światło. Struktura drewna.

AV-3D

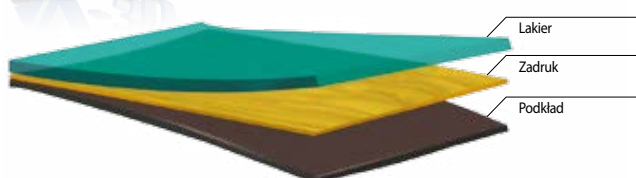

Okleina 3D: efekt trójwymiarowy. Niespotykane w innych produktach odwzorowanie wyglądu i struktury drewna. Odporność na ścieranie.

AV - FF

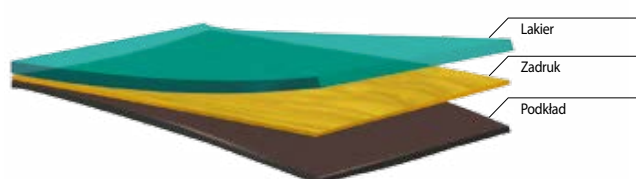

Folia finish: odporność na ścieranie.

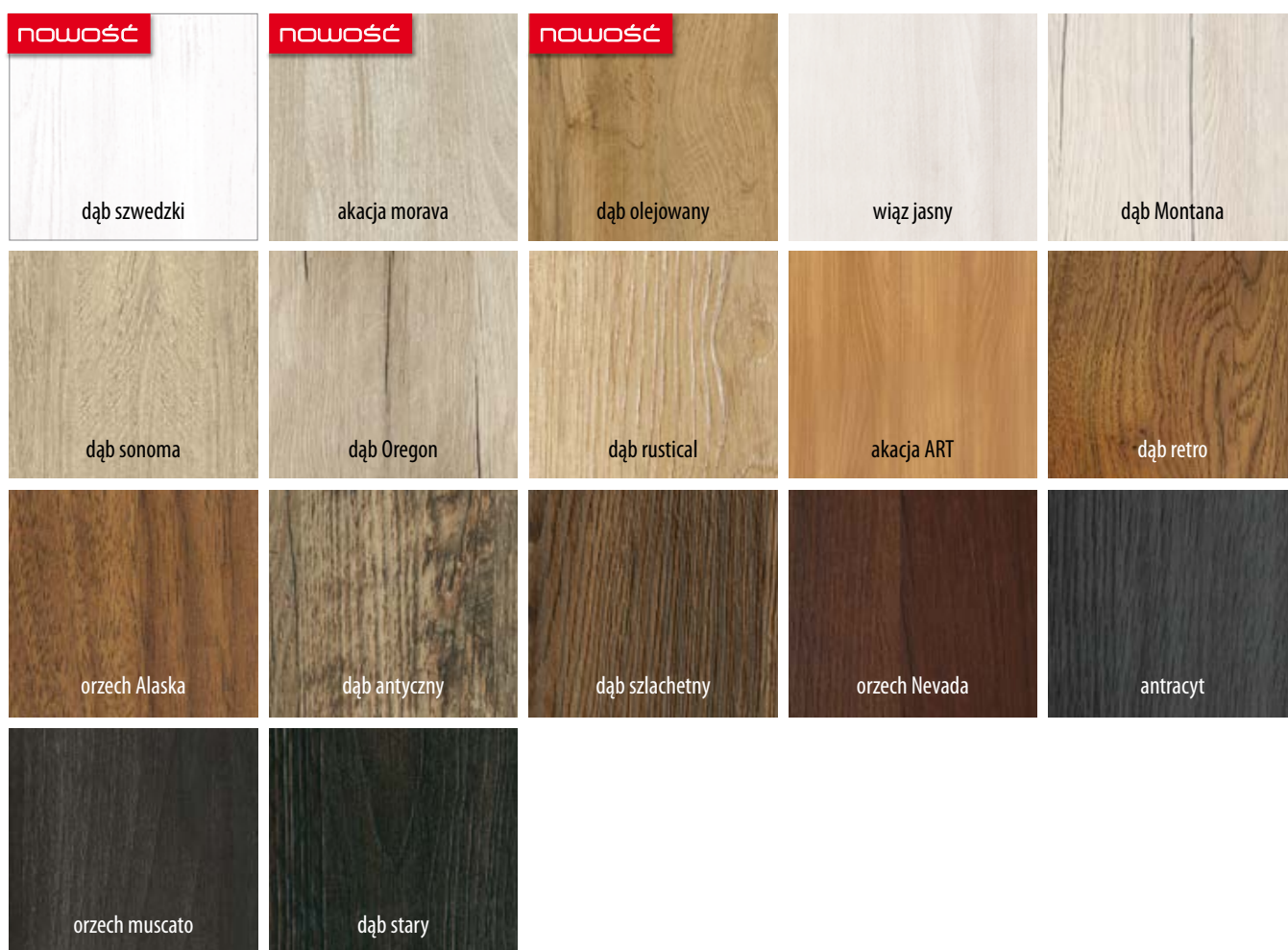

KUBUS

nowość



KONSTRUKCJA

- SKRZYDŁO RAMOWE
- RAMIAKI Z PŁYTY MDF
- SZEROKOŚĆ RAMIAKÓW PIONOWYCH 14 CM

WYKOŃCZENIE

- SKRZYDŁO OKLEJONE:
 - AV -3D OKLEINA 3D, AV -FF FOLIA FINISH
 - AV -CPL LAMINAT CPL

OKUCIA

- TRZY ZAWIASY CZOPOWE WKRĘCANE
- ZAMEK NA KLUCZ, WKŁADKĘ PATENTOWĄ LUB Z BLOKADĄ

SZKLENIE

- SZYBA HARTOWANA Z APLIKACJĄ, GRUBOŚĆ 4 MM

DOSTĘPNE SZEROKOŚCI

- „70”, „80”, „90”

OPCJE ZA DOPŁATĄ

INFORMACJE TECHNICZNE STR. 100-101

- PODCIĘCIE WENTYLACYJNE
25,00 ZŁ NETTO, 30,75 ZŁ BRUTTO
- TULEJE WENTYLACYJNE PVC 1 SZT.
5,00 ZŁ NETTO, 6,15 ZŁ BRUTTO
- TULEJE WENTYLACYJNE MOSIĘŻNE 1 SZT.
30,00 ZŁ NETTO, 36,90 ZŁ BRUTTO
- PRÓG OPADAJĄCY
85,00 ZŁ NETTO, 104,55 ZŁ BRUTTO



TIME-QR

propozycja klamki

KUBUS

AV AV AV 446,00 zł netto 548,58 zł brutto



KUBUS „70”



KUBUS „80”



KUBUS „90”

PROPORCJE APLIKACJI

W SKRZYDLE SZEROKOŚCI „70”
RÓŻNIĄ SIĘ NIEZNACZNIE
OD APLIKACJI W SKRZYDŁACH „80” I „90”.

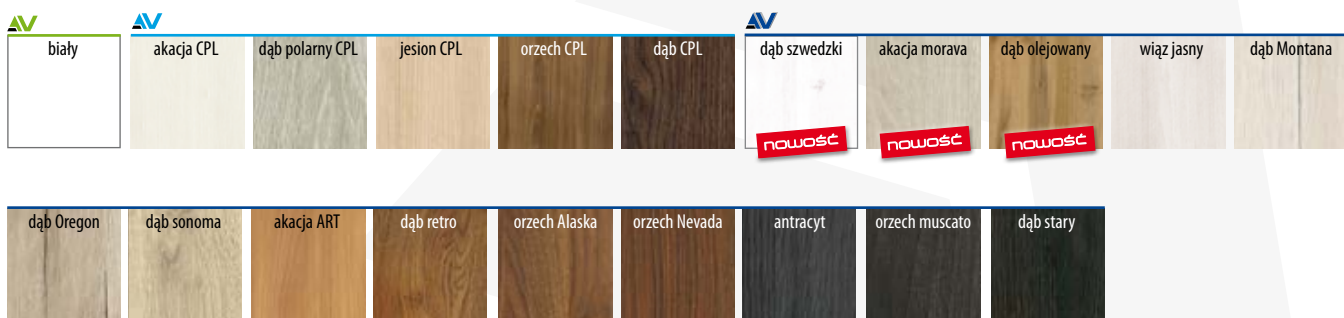

INCANTO



KONSTRUKCJA

- SKRZYDŁO RAMOWE
- RAMIAKI Z PŁYTY MDF
- SZEROKOŚĆ RAMIAKÓW PIONOWYCH 14 CM

WYKOŃCZENIE

- SKRZYDŁO OKLEJONE:
AV -3D OKLEINA 3D

OKUCIA

- TRZY ZAWIASY CZOPOWE WKRĘCANE
- ZAMEK NA KLUCZ, WKŁADKĘ PATENTOWĄ LUB Z BLOKADĄ

SZKLENIE

- SZYBA HARTOWANA

DOSTĘPNE SZEROKOŚCI

- „60”, „70”, „80”, „90”

OPCJE ZA DOPŁATĄ

INFORMACJE TECHNICZNE STR. 100-101

- PODCIĘCIE WENTYLACYJNE
25,00 ZŁ NETTO, 30,75 ZŁ BRUTTO
- TULEJE WENTYLACYJNE PVC 1 SZT.
5,00 ZŁ NETTO, 6,15 ZŁ BRUTTO
- TULEJE WENTYLACYJNE MOSIĘŻNE 1 SZT.
30,00 ZŁ NETTO, 36,90 ZŁ BRUTTO
- PRÓG OPADAJĄCY
85,00 ZŁ NETTO, 104,55 ZŁ BRUTTO



ROMANA-R

propozycja klamki

INCANTO 50

AV 580,00 zł netto 713,40 zł brutto



INCANTO 10



INCANTO 20



INCANTO 30



INCANTO 40



PRADO



KONSTRUKCJA

- SKRZYDŁO RAMOWE
- RAMIAKI Z PŁYTY MDF
- SZEROKOŚĆ RAMIAKÓW PIONOWYCH 14 CM

WYKOŃCZENIE

- SKRZYDŁO OKLEJONE:
AV -3D OKLEINA 3D

OKUCIA

- TRZY ZAWIASY CZOPOWE WKRĘCANE
- ZAMEK NA KLUCZ, WKŁADKĘ PATENTOWĄ LUB Z BLOKADĄ

SZKLENIE

- SZYBA HARTOWANA

DOSTĘPNE SZEROKOŚCI

- „60”, „70”, „80”, „90”

OPCJE ZA DOPŁATĄ

INFORMACJE TECHNICZNE STR. 100-101

- PODCIĘCIE WENTYLACYJNE
25,00 ZŁ NETTO, 30,75 ZŁ BRUTTO
- TULEJE WENTYLACYJNE PVC 1 SZT.
5,00 ZŁ NETTO, 6,15 ZŁ BRUTTO
- TULEJE WENTYLACYJNE MOSIĘŻNE 1 SZT.
30,00 ZŁ NETTO, 36,90 ZŁ BRUTTO
- PRÓG OPADAJĄCY
85,00 ZŁ NETTO, 104,55 ZŁ BRUTTO



OMEGA-QR
propozycja klamki

PRADO 40

AV 529,00 zł netto 650,67 zł brutto



PRADO 10



PRADO 20



PRADO 30



wiąz jasny

dąb Montana

dąb rustical

dąb retro



MURANO



MURANO 10

KONSTRUKCJA

- SKRZYDŁO RAMOWE
- RAMIAKI Z PŁYTY MDF
- SZEROKOŚĆ RAMIAKÓW PIONOWYCH 14 CM

WYKOŃCZENIE

- SKRZYDŁO OKLEJONE:
 - AV -3D OKLEINA 3D, AV -FF FOLIA FINISH
 - AV -CPL LAMINAT CPL

OKUCIA

- TRZY ZAWIASY CZOPOWE WKRĘCANE
- ZAMEK NA KLUCZ, WKŁADKĘ PATENTOWĄ LUB Z BLOKADĄ

SZKLENIE

- SZYBA HARTOWANA

DOSTĘPNE SZEROKOŚCI

- „60”, „70”, „80”, „90”

OPCJE ZA DOPŁATĄ

INFORMACJE TECHNICZNE STR. 100-101

- PODCIĘCIE WENTYLACYJNE
25,00 ZŁ NETTO, 30,75 ZŁ BRUTTO
- TULEJE WENTYLACYJNE PVC 1 SZT.
5,00 ZŁ NETTO, 6,15 ZŁ BRUTTO
- TULEJE WENTYLACYJNE MOSIĘŻNE 1 SZT.
30,00 ZŁ NETTO, 36,90 ZŁ BRUTTO
- SKRZYDŁO „100”
80,00 ZŁ NETTO, 98,40 ZŁ BRUTTO
- PRÓG OPADAJĄCY
85,00 ZŁ NETTO, 104,55 ZŁ BRUTTO



SIGMA-QR

propozycja klamki

AV AV 378,00 zł netto 464,94 zł brutto

AV 420,00 zł netto 516,60 zł brutto



MURANO 20



MURANO 30

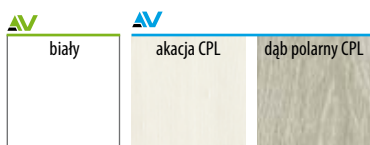

NEUTRA



KONSTRUKCJA

- SKRZYDŁO RAMOWE
- RAMIAKI Z PŁYTY MDF
- SZEROKOŚĆ RAMIAKÓW PIONOWYCH 14 CM

WYKOŃCZENIE

- SKRZYDŁO OKLEJONE:
 -3D OKLEINA 3D,  -CPL LAMINAT CPL

OKUCIA

- TRZY ZAWIASY CZOPOWE WKRĘCANE
- ZAMEK NA KLUCZ, WKŁADKĘ PATENTOWĄ LUB Z BLOKADĄ

SZKLENIE

- SZYBA HARTOWANA

DOSTĘPNE SZEROKOŚCI

- „60”, „70”, „80”, „90”

OPCJE ZA DOPŁATĄ

INFORMACJE TECHNICZNE STR. 100-101

- PODCIĘCIE WENTYLACYJNE
25,00 ZŁ NETTO, 30,75 ZŁ BRUTTO
- TULEJE WENTYLACYJNE PVC 1 SZT.
5,00 ZŁ NETTO, 6,15 ZŁ BRUTTO
- TULEJE WENTYLACYJNE MOSIĘŻNE 1 SZT.
30,00 ZŁ NETTO, 36,90 ZŁ BRUTTO
- SKRZYDŁO „100”
80,00 ZŁ NETTO, 98,40 ZŁ BRUTTO
- PRÓG OPADAJĄCY
85,00 ZŁ NETTO, 104,55 ZŁ BRUTTO



PRESTO-QR
propozycja klamki

Listwa – aluminium szczotkowane



NEUTRA 20

 420,00 zł netto 516,60 zł brutto

 450,00 zł netto 553,50 zł brutto



NEUTRA 10



NEUTRA 30



NEUTRA 40



NEUTRA 50



akacja CPL

orzech CPL

dąb CPL



orzech Nevada

antracyt

dąb stary

MEDIOLAN



MEDIOLAN 10

AV 439,00 zł netto 539,97 zł brutto

AV 469,00 zł netto 576,87 zł brutto

KONSTRUKCJA

- SKRZYDŁO RAMOWE
- RAMIAKI Z PŁYTY MDF
- SZEROKOŚĆ RAMIAKÓW PIONOWYCH 14 CM

WYKOŃCZENIE

- SKRZYDŁO OKLEJONE:
AV -3D OKLEINA 3D, AV-CPL LAMINAT CPL

OKUCIA

- TRZY ZAWIASY CZOPOWE WKRĘCANE
- ZAMEK NA KLUCZ, WKŁADKĘ PATENTOWĄ LUB Z BLOKADĄ

SZKLENIE

- SZYBA HARTOWANA
- MEDIOLAN 10: GRAFIT MAT
- MEDIOLAN 20: SZYBA HARTOWANA

DOSTĘPNE SZEROKOŚCI

- „60”, „70”, „80”, „90”

OPCJE ZA DOPŁATĄ

INFORMACJE TECHNICZNE STR. 100-101

- PODCIĘCIE WENTYLACYJNE
25,00 ZŁ NETTO, 30,75 ZŁ BRUTTO
- TULEJE WENTYLACYJNE PVC 1 SZT.
5,00 ZŁ NETTO, 6,15 ZŁ BRUTTO
- TULEJE WENTYLACYJNE MOSIĘŻNE 1 SZT.
30,00 ZŁ NETTO, 36,90 ZŁ BRUTTO
- PRÓG OPADAJĄCY
85,00 ZŁ NETTO, 104,55 ZŁ BRUTTO



QUBIK-QR

propozycja klamki

Dostępne ościeżnice w kolorze czarny CPL



MEDIOLAN 20

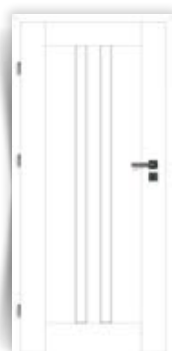

MEDIOLAN 30



biały CPL



dąb szwedzki

akacja morava

dąb olejowany

dąb Montana

nowość

nowość

nowość



BORNOS



KONSTRUKCJA

- SKRZYDŁO RAMOWE
- RAMIAKI Z PŁYTY MDF
- SZEROKOŚĆ RAMIAKÓW PIONOWYCH 14 CM

WYKOŃCZENIE

- SKRZYDŁO OKLEJONE:
 -3D OKLEINA 3D,  -FF FOLIA FINISH

OKUCIA

- TRZY ZAWIASY CZOPOWE WKRĘCANE
- ZAMEK NA KLUCZ, WKŁADKĘ PATENTOWĄ LUB Z BLOKADĄ

SZKLENIE

- SZYBA HARTOWANA

DOSTĘPNE SZEROKOŚCI

- „60”, „70”, „80”, „90”

OPCJE ZA DOPŁATĄ

INFORMACJE TECHNICZNE STR. 100-101

- PODCIĘCIE WENTYLACYJNE
25,00 ZŁ NETTO, 30,75 ZŁ BRUTTO
- TULEJE WENTYLACYJNE PVC 1 SZT.
5,00 ZŁ NETTO, 6,15 ZŁ BRUTTO
- TULEJE WENTYLACYJNE MOSIĘŻNE 1 SZT.
30,00 ZŁ NETTO, 36,90 ZŁ BRUTTO
- PRÓG OPADAJĄCY
85,00 ZŁ NETTO, 104,55 ZŁ BRUTTO



FOKUS-QR

propozycja klamki

BORNOS 20

  414,00 zł netto 509,22 zł brutto



BORNOS 10



BORNOS 30



BORNOS 40



BORNOS 50



BORNOS 60



BORNOS 70



BORNOS 80



biały



dąb szwedzki

dąb olejowany

dąb sonoma

orzech Nevada

dąb stary

nowość

nowość

BERGAMO



KONSTRUKCJA

- SKRZYDŁO RAMOWE
- RAMIAKI Z PŁYTY MDF
- SZEROKOŚĆ RAMIAKÓW PIONOWYCH 14 CM

WYKOŃCZENIE

- SKRZYDŁO OKLEJONE:
 -3D OKLEINA 3D,  -CPL LAMINAT CPL

OKUCIA

- TRZY ZAWIASY CZOPOWE WKRĘCANE
- ZAMEK NA KLUCZ, WKŁADKĘ PATENTOWĄ LUB Z BLOKADĄ

SZKLENIE

- SZYBA HARTOWANA

DOSTĘPNE SZEROKOŚCI

- „60”, „70”, „80”, „90”

OPCJE ZA DOPŁATĄ

INFORMACJE TECHNICZNE STR. 100-101

- PODCIĘCIE WENTYLACYJNE
25,00 ZŁ NETTO, 30,75 ZŁ BRUTTO
- TULEJE WENTYLACYJNE PVC 1 SZT.
5,00 ZŁ NETTO, 6,15 ZŁ BRUTTO
- TULEJE WENTYLACYJNE MOSIĘŻNE 1 SZT.
30,00 ZŁ NETTO, 36,90 ZŁ BRUTTO
- SKRZYDŁO „100”
80,00 ZŁ NETTO, 98,40 ZŁ BRUTTO
- PRÓG OPADAJĄCY
85,00 ZŁ NETTO, 104,55 ZŁ BRUTTO



TIME-QR

propozycja klamki

BERGAMO 10

 419,00 zł netto 515,37 zł brutto

 449,00 zł netto 552,27 zł brutto



BERGAMO 20



BERGAMO 30



BERGAMO 40



BERGAMO 50



BERGAMO 60



BERGAMO 70



biały CPL	akacja CPL	dąb polarny CPL	orzech CPL	dąb CPL
-----------	------------	-----------------	------------	---------



dąb szwedzki	akacja morava	dąb olejowany	wiąz jasny	dąb Montana	dąb sonoma
nowość	nowość	nowość			



orzech Alaska	dąb antyczny	dąb szlachetny	orzech Nevada	orzech muscato	dąb stary
---------------	--------------	----------------	---------------	----------------	-----------

MARS



KONSTRUKCJA

- SKRZYDŁO RAMOWE
- RAMIAKI Z PŁYTY MDF
- SZEROKOŚĆ RAMIAKÓW PIONOWYCH 14 CM

WYKOŃCZENIE

- SKRZYDŁO OKLEJONE:
▲V -3D OKLEINA 3D, ▲V -FF FOLIA FINISH

OKUCIA

- TRZY ZAWIASY CZOPOWE WKRĘCANE
- ZAMEK NA KLUCZ, WKŁADKĘ PATENTOWĄ LUB Z BLOKADĄ

SZKLENIE

- SZYBA HARTOWANA

DOSTĘPNE SZEROKOŚCI

- „60”, „70”, „80”, „90”

OPCJE ZA DOPŁATĄ

INFORMACJE TECHNICZNE STR. 100-101

- PODCIĘCIE WENTYLACYJNE
25,00 ZŁ NETTO, 30,75 ZŁ BRUTTO
- TULEJE WENTYLACYJNE PVC 1 SZT.
5,00 ZŁ NETTO, 6,15 ZŁ BRUTTO
- TULEJE WENTYLACYJNE MOSIĘŻNE 1 SZT.
30,00 ZŁ NETTO, 36,90 ZŁ BRUTTO
- SKRZYDŁO „100”
80,00 ZŁ NETTO, 98,40 ZŁ BRUTTO
- PRÓG OPADAJĄCY
85,00 ZŁ NETTO, 104,55 ZŁ BRUTTO



PRESTO-QR
propozycja klamki

MARS 10

▲V ▲V 419,00 zł netto 515,37 zł brutto



MARS 20



MARS 30



MARS 40



biały



dąb szwedzki

akacja morawa

dąb olejowany

dąb Montana

dąb sonoma

orzech Alaska

orzech Nevada

nowość

nowość

nowość

VICAR



VICAR 10

KONSTRUKCJA

- SKRZYDŁO RAMOWE
- RAMIAKI Z PŁYTY MDF
- SZEROKOŚĆ RAMIAKÓW PIONOWYCH 14 CM

WYKOŃCZENIE

- SKRZYDŁO OKLEJONE:
 - AV -3D OKLEINA 3D, AV -FF FOLIA FINISH
 - AV -CPL LAMINAT CPL

OKUCIA

- TRZY ZAWIASY CZOPOWE WKRĘCANE
- ZAMEK NA KLUCZ, WKŁADKĘ PATENTOWĄ LUB Z BLOKADĄ

SZKLENIE

- SZYBA HARTOWANA

DOSTĘPNE SZEROKOŚCI

- „60”, „70”, „80”, „90”

OPCJE ZA DOPŁATĄ

INFORMACJE TECHNICZNE STR. 100-101

- PODCIĘCIE WENTYLACYJNE
25,00 ZŁ NETTO, 30,75 ZŁ BRUTTO
- TULEJE WENTYLACYJNE PVC 1 SZT.
5,00 ZŁ NETTO, 6,15 ZŁ BRUTTO
- TULEJE WENTYLACYJNE MOSIĘŻNE 1 SZT.
30,00 ZŁ NETTO, 36,90 ZŁ BRUTTO
- SKRZYDŁO „100”
80,00 ZŁ NETTO, 98,40 ZŁ BRUTTO
- PRÓG OPADAJĄCY
85,00 ZŁ NETTO, 104,55 ZŁ BRUTTO



INSIGNIA-QR
propozycja klamki

AV AV 382,00 zł netto 469,86 zł brutto

AV 419,00 zł netto 515,37 zł brutto



VICAR 20



VICAR 30



VICAR 40



VICAR 50

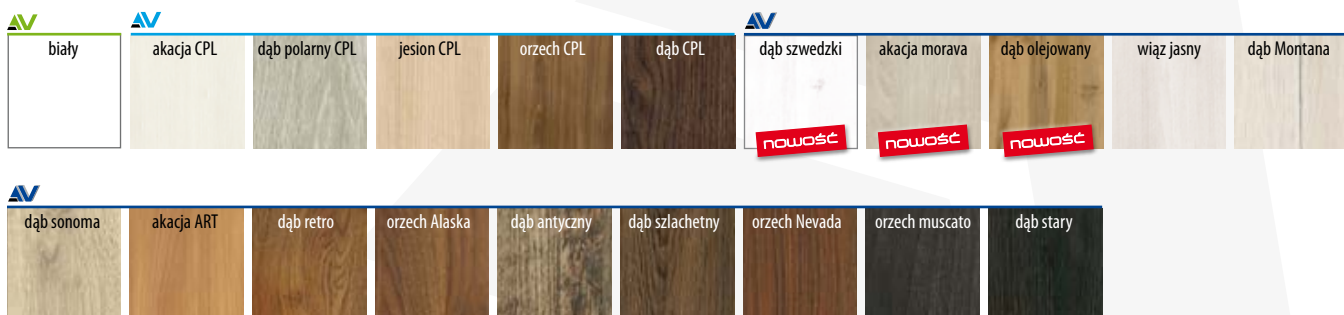



TIGA



KONSTRUKCJA

- SKRZYDŁO RAMOWE
- RAMIAKI Z PŁYTY MDF
- SZEROKOŚĆ RAMIAKÓW PIONOWYCH 14 CM

WYKOŃCZENIE

- SKRZYDŁO OKLEJONE:
 -3D OKLEINA 3D,  -CPL LAMINAT CPL

OKUCIA

- TRZY ZAWIASY CZOPOWE WKRĘCANE
- ZAMEK NA KLUCZ, WKŁADKĘ PATENTOWĄ LUB Z BLOKADĄ

SZKLENIE

- SZYBA HARTOWANA

DOSTĘPNE SZEROKOŚCI

- „60”, „70”, „80”, „90”

OPCJE ZA DOPŁATĄ

INFORMACJE TECHNICZNE STR. 100-101

- PODCIĘCIE WENTYLACYJNE
25,00 ZŁ NETTO, 30,75 ZŁ BRUTTO
- TULEJE WENTYLACYJNE PVC 1 SZT.
5,00 ZŁ NETTO, 6,15 ZŁ BRUTTO
- TULEJE WENTYLACYJNE MOSIĘŻNE 1 SZT.
30,00 ZŁ NETTO, 36,90 ZŁ BRUTTO
- SKRZYDŁO „100”
80,00 ZŁ NETTO, 98,40 ZŁ BRUTTO
- PRÓG OPADAJĄCY
85,00 ZŁ NETTO, 104,55 ZŁ BRUTTO



JANE-QR
propozycja klamki

Listwa – aluminium szczotkowane



TIGA 10

 520,00 zł netto 639,60 zł brutto

 560,00 zł netto 688,80 zł brutto



TIGA 20



TIGA 30



TIGA 40



akacja CPL

orzech CPL

dąb CPL



orzech Nevada

antracyt

dąb stary



TANGO



KONSTRUKCJA

- SKRZYDŁO RAMOWE
- RAMIAKI Z PŁYTY MDF
- SZEROKOŚĆ RAMIAKÓW PIONOWYCH 14 CM

WYKOŃCZENIE

- SKRZYDŁO OKLEJONE:
 -3D OKLEINA 3D,  -CPL LAMINAT CPL

OKUCIA

- TRZY ZAWIASY CZOPOWE WKRĘCANE
- ZAMEK NA KLUCZ, WKŁADKĘ PATENTOWĄ LUB Z BLOKADĄ

SZKLENIE

- SZYBA HARTOWANA Z APLIKACJĄ (APLIKACJA SZYBY W SKRZYDLE LEWYM NIE STANOWI LUSTRZANEGO ODBICIA W SKRZYDLE PRAWYM)

DOSTĘPNE SZEROKOŚCI

- „60”, „70”, „80”, „90”

OPCJE ZA DOPŁATĄ

INFORMACJE TECHNICZNE STR. 100-101

- PODCIĘCIE WENTYLACYJNE
25,00 ZŁ NETTO, 30,75 ZŁ BRUTTO
- TULEJE WENTYLACYJNE PVC 1 SZT.
5,00 ZŁ NETTO, 6,15 ZŁ BRUTTO
- TULEJE WENTYLACYJNE MOSIĘŻNE 1 SZT.
30,00 ZŁ NETTO, 36,90 ZŁ BRUTTO
- SKRZYDŁO „100”
80,00 ZŁ NETTO, 98,40 ZŁ BRUTTO
- PRÓG OPADAJĄCY
85,00 ZŁ NETTO, 104,55 ZŁ BRUTTO



SIGMA-QR

propozycja klamki

TANGO 10

 439,00 zł netto 539,97 zł brutto

 469,00 zł netto 576,87 zł brutto



TANGO 20



TANGO 30



TANGO 40



TOLEDO



TOLEDO 10

KONSTRUKCJA

- SKRZYDŁO RAMOWE
- RAMIAKI Z PŁYTY MDF
- SZEROKOŚĆ RAMIAKÓW PIONOWYCH 14 CM

WYKOŃCZENIE

- SKRZYDŁO OKLEJONE:
 - AV -3D OKLEINA 3D, AV -FF FOLIA FINISH
 - AV -CPL LAMINAT CPL

OKUCIA

- TRZY ZAWIASY CZOPOWE WKRĘCANE
- ZAMEK NA KLUCZ, WKŁADKĘ PATENTOWĄ LUB Z BLOKADĄ

SZKLENIE

- SZYBA HARTOWANA

DOSTĘPNE SZEROKOŚCI

- „60”, „70”, „80”, „90”

OPCJE ZA DOPŁATĄ

INFORMACJE TECHNICZNE STR. 100-101

- PODCIĘCIE WENTYLACYJNE
25,00 ZŁ NETTO, 30,75 ZŁ BRUTTO
- TULEJE WENTYLACYJNE PVC 1 SZT.
5,00 ZŁ NETTO, 6,15 ZŁ BRUTTO
- TULEJE WENTYLACYJNE MOSIĘŻNE 1 SZT.
30,00 ZŁ NETTO, 36,90 ZŁ BRUTTO
- SKRZYDŁO „100”
80,00 ZŁ NETTO, 98,40 ZŁ BRUTTO
- PRÓG OPADAJĄCY
85,00 ZŁ NETTO, 104,55 ZŁ BRUTTO



MAFF-QR
propozycja klamki

AV AV 439,00 zł netto 539,97 zł brutto

AV 455,00 zł netto 559,65 zł brutto



TOLEDO 20



TOLEDO 30



TOLEDO 40



TOLEDO 50

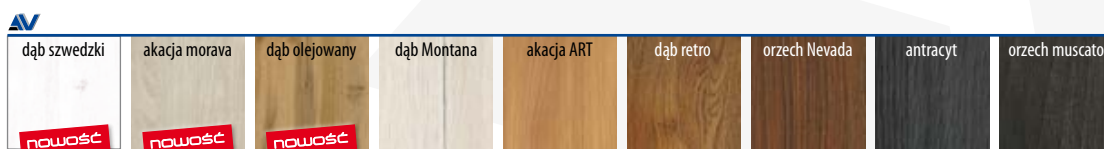

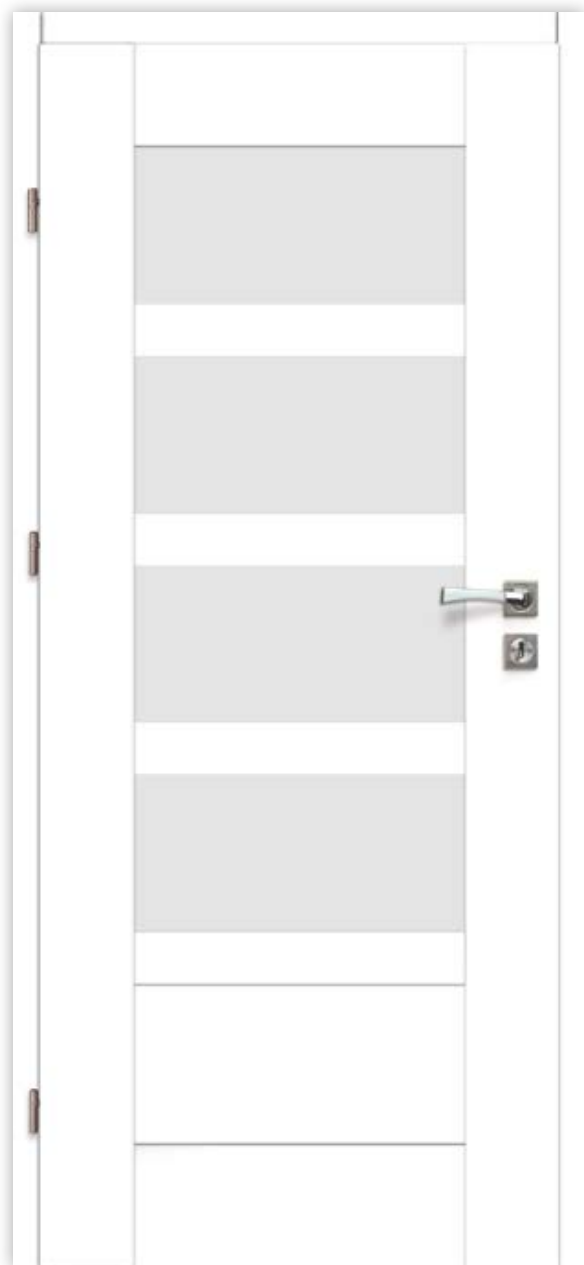

LATINO



KONSTRUKCJA

- SKRZYDŁO RAMOWE
- RAMIAKI Z PŁYTY MDF
- SZEROKOŚĆ RAMIAKÓW PIONOWYCH 14 CM

WYKOŃCZENIE

- SKRZYDŁO OKLEJONE:
 -3D OKLEINA 3D,  -CPL LAMINAT CPL

OKUCIA

- TRZY ZAWIASY CZOPOWE WKRĘCANE
- ZAMEK NA KLUCZ, WKŁADKĘ PATENTOWĄ LUB Z BLOKADĄ

SZKLENIE

- SZYBA HARTOWANA

DOSTĘPNE SZEROKOŚCI

- „60”, „70”, „80”, „90”

OPCJE ZA DOPŁATĄ

INFORMACJE TECHNICZNE STR. 100-101

- PODCIĘCIE WENTYLACYJNE
25,00 ZŁ NETTO, 30,75 ZŁ BRUTTO
- TULEJE WENTYLACYJNE PVC 1 SZT.
5,00 ZŁ NETTO, 6,15 ZŁ BRUTTO
- TULEJE WENTYLACYJNE MOSIĘŻNE 1 SZT.
30,00 ZŁ NETTO, 36,90 ZŁ BRUTTO
- SKRZYDŁO „100”
80,00 ZŁ NETTO, 98,40 ZŁ BRUTTO
- PRÓG OPADAJĄCY
85,00 ZŁ NETTO, 104,55 ZŁ BRUTTO



INSIGNIA-QR

propozycja klamki

LATINO 20

 419,00 zł netto 515,37 zł brutto

 449,00 zł netto 552,27 zł brutto



LATINO 10



LATINO 30



LATINO 40



LATINO 50



LATINO 60



LATINO 70



biały CPL	akacja CPL	dąb polarny CPL	jesion CPL	orzech CPL	dąb CPL
-----------	------------	-----------------	------------	------------	---------



dąb szwedzki	akacja morava	dąb olejowany	wiąz jasny	dąb Montana	akacja ART	dąb retro	orzech Nevada	antracyt	orzech muscato
--------------	---------------	---------------	------------	-------------	------------	-----------	---------------	----------	----------------

nowość

nowość

nowość

BRANDY



KONSTRUKCJA

- SKRZYDŁO RAMOWE
- RAMIAKI Z PŁYTY MDF
- SZEROKOŚĆ RAMIAKÓW PIONOWYCH 14 CM

WYKOŃCZENIE

- SKRZYDŁO OKLEJONE:
 - AV -3D OKLEINA 3D, AV -FF FOLIA FINISH
 - AV -CPL LAMINAT CPL

OKUCIA

- TRZY ZAWIASY CZOPOWE WKRĘCANE
- ZAMEK NA KLUCZ, WKŁADKĘ PATENTOWĄ LUB Z BLOKADĄ

SZKLENIE

- SZYBA HARTOWANA

DOSTĘPNE SZEROKOŚCI

- „60”, „70”, „80”, „90”

OPCJE ZA DOPŁATĄ

INFORMACJE TECHNICZNE STR. 100-101

- PODCIĘCIE WENTYLACYJNE
25,00 ZŁ NETTO, 30,75 ZŁ BRUTTO
- TULEJE WENTYLACYJNE PVC 1 SZT.
5,00 ZŁ NETTO, 6,15 ZŁ BRUTTO
- TULEJE WENTYLACYJNE MOSIĘŻNE 1 SZT.
30,00 ZŁ NETTO, 36,90 ZŁ BRUTTO
- SKRZYDŁO „100”
80,00 ZŁ NETTO, 98,40 ZŁ BRUTTO
- PRÓG OPADAJĄCY
85,00 ZŁ NETTO, 104,55 ZŁ BRUTTO



FOKUS-QR

propozycja klamki

BRANDY 10

AV AV 430,00 zł netto 528,90 zł brutto

AV 449,00 zł netto 552,27 zł brutto



BRANDY 20



BRANDY 30



BRANDY 40



BRANDY 50



BRANDY 60



BRANDY 70



BRANDY 80



nowość

nowość

nowość

ROCCO



ROCCO 30

KONSTRUKCJA

- SKRZYDŁO RAMOWE
- RAMIAKI Z PŁYTY MDF
- SZEROKOŚĆ RAMIAKÓW PIONOWYCH 14 CM

WYKOŃCZENIE

- SKRZYDŁO OKLEJONE:

 -3D OKLEINA 3D,  -FF FOLIA FINISH

 -CPL LAMINAT CPL

OKUCIA

- TRZY ZAWIASY CZOPOWE WKRĘCANE
- ZAMEK NA KLUCZ, WKŁADKĘ PATENTOWĄ LUB Z BLOKADĄ

SZKLENIE

- SZYBA HARTOWANA

DOSTĘPNE SZEROKOŚCI

- „60”, „70”, „80”, „90”

OPCJE ZA DOPŁATĄ

INFORMACJE TECHNICZNE STR. 100-101

- PODCIĘCIE WENTYLACYJNE
25,00 ZŁ NETTO, 30,75 ZŁ BRUTTO
- TULEJE WENTYLACYJNE PVC 1 SZT.
5,00 ZŁ NETTO, 6,15 ZŁ BRUTTO
- TULEJE WENTYLACYJNE MOSIĘŻNE 1 SZT.
30,00 ZŁ NETTO, 36,90 ZŁ BRUTTO
- SKRZYDŁO „100”
80,00 ZŁ NETTO, 98,40 ZŁ BRUTTO
- PRÓG OPADAJĄCY
85,00 ZŁ NETTO, 104,55 ZŁ BRUTTO



JARO-QR ECO
proponycja klamki

  406,00 zł netto 499,38 zł brutto

 447,00 zł netto 549,81 zł brutto



ROCCO 20



ROCCO 40



ROCCO 50

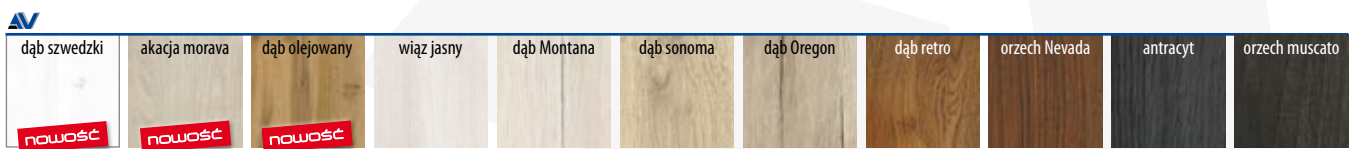
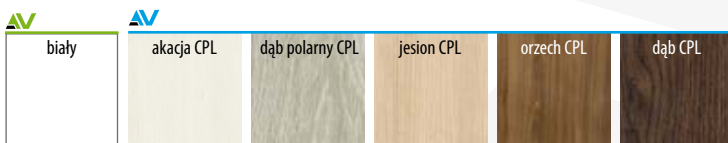

ZITRON



KONSTRUKCJA

- SKRZYDŁO RAMOWE
- RAMIAKI Z PŁYTY MDF
- SZEROKOŚĆ RAMIAKÓW PIONOWYCH 14 CM

WYKOŃCZENIE

- SKRZYDŁO OKLEJONE:
 - AV -3D OKLEINA 3D, AV -FF FOLIA FINISH
 - AV -CPL LAMINAT CPL

OKUCIA

- TRZY ZAWIASY CZOPOWE WKRĘCANE
- ZAMEK NA KLUCZ, WKŁADKĘ PATENTOWĄ LUB Z BLOKADĄ

SZKLENIE

- SZYBA HARTOWANA

DOSTĘPNE SZEROKOŚCI

- „60”, „70”, „80”, „90”

OPCJE ZA DOPŁATĄ

INFORMACJE TECHNICZNE STR. 100-101

- PODCIĘCIE WENTYLACYJNE
25,00 ZŁ NETTO, 30,75 ZŁ BRUTTO
- TULEJE WENTYLACYJNE PVC 1 SZT.
5,00 ZŁ NETTO, 6,15 ZŁ BRUTTO
- TULEJE WENTYLACYJNE MOSIĘŻNE 1 SZT.
30,00 ZŁ NETTO, 36,90 ZŁ BRUTTO
- SKRZYDŁO „100”
80,00 ZŁ NETTO, 98,40 ZŁ BRUTTO
- PRÓG OPADAJĄCY
85,00 ZŁ NETTO, 104,55 ZŁ BRUTTO



PALERMO-QR
propozycja klamki

ZITRON 20

AV AV 430,00 zł netto 528,90 zł brutto

AV 449,00 zł netto 552,27 zł brutto



ZITRON 10



ZITRON 30



ZITRON 40



ZITRON 50



ZITRON 60



ZITRON 70



ZITRON 80

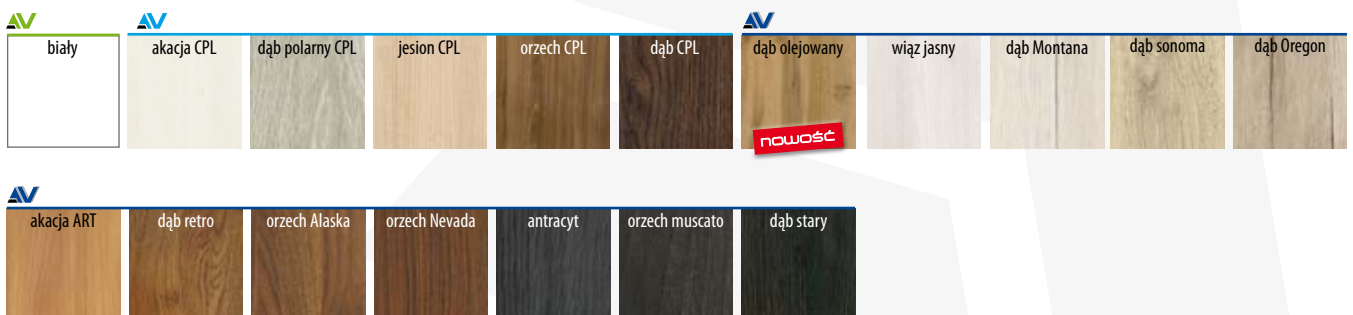

VANILLA



KONSTRUKCJA

- SKRZYDŁO RAMOWE
- RAMIAKI Z PŁYTY MDF
- SZEROKOŚĆ RAMIAKÓW PIONOWYCH 14 CM

WYKOŃCZENIE

- SKRZYDŁO OKLEJONE:
 -3D OKLEINA 3D,  -CPL LAMINAT CPL

OKUCIA

- TRZY ZAWIASY CZOPOWE WKRĘCANE
- ZAMEK NA KLUCZ, WKŁADKĘ PATENTOWĄ LUB Z BLOKADĄ

SZKLENIE

- SZYBA HARTOWANA

DOSTĘPNE SZEROKOŚCI

- „60”, „70”, „80”, „90”

OPCJE ZA DOPŁATĄ

INFORMACJE TECHNICZNE STR. 100-101

- PODCIĘCIE WENTYLACYJNE
25,00 ZŁ NETTO, 30,75 ZŁ BRUTTO
- TULEJE WENTYLACYJNE PVC 1 SZT.
5,00 ZŁ NETTO, 6,15 ZŁ BRUTTO
- TULEJE WENTYLACYJNE MOSIĘŻNE 1 SZT.
30,00 ZŁ NETTO, 36,90 ZŁ BRUTTO
- SKRZYDŁO „100”
80,00 ZŁ NETTO, 98,40 ZŁ BRUTTO
- PRÓG OPADAJĄCY
85,00 ZŁ NETTO, 104,55 ZŁ BRUTTO



ENE-QR
propozycja klamki

VANILLA 10

 439,00 zł netto 539,97 zł brutto

 460,00 zł netto 565,80 zł brutto



VANILLA 20



VANILLA 30



VANILLA 40



VANILLA 50



VANILLA 60











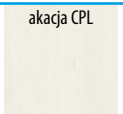

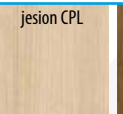
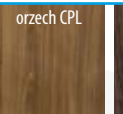

VANILLA 70



VANILLA 80

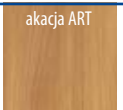

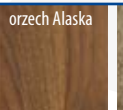
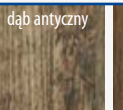
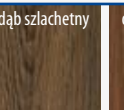
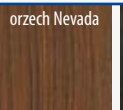
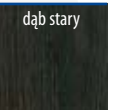
 biały CPL						 dąb szwedzki				
						nowość	nowość	nowość		
 dąb sonoma										

ETNA



KONSTRUKCJA

- SKRZYDŁO RAMOWE
- RAMIAKI Z PŁYTY MDF
- SZEROKOŚĆ RAMIAKÓW PIONOWYCH 14 CM

WYKOŃCZENIE

- SKRZYDŁO OKLEJONE:
 -3D OKLEINA 3D,  -CPL LAMINAT CPL

OKUCIA

- TRZY ZAWIASY CZOPOWE WKRĘCANE
- ZAMEK NA KLUCZ, WKŁADKĘ PATENTOWĄ LUB Z BLOKADĄ

SZKLENIE

- SZYBA HARTOWANA

DOSTĘPNE SZEROKOŚCI

- „60”, „70”, „80”, „90”

OPCJE ZA DOPŁATĄ

INFORMACJE TECHNICZNE STR. 100-101

- PODCIĘCIE WENTYLACYJNE
25,00 ZŁ NETTO, 30,75 ZŁ BRUTTO
- TULEJE WENTYLACYJNE PVC 1 SZT.
5,00 ZŁ NETTO, 6,15 ZŁ BRUTTO
- TULEJE WENTYLACYJNE MOSIĘŻNE 1 SZT.
30,00 ZŁ NETTO, 36,90 ZŁ BRUTTO
- SKRZYDŁO „100”
80,00 ZŁ NETTO, 98,40 ZŁ BRUTTO
- PRÓG OPADAJĄCY
85,00 ZŁ NETTO, 104,55 ZŁ BRUTTO



PRESTO-QR

propozycja klamki

ETNA 10

 419,00 zł netto 515,37 zł brutto

 449,00 zł netto 552,27 zł brutto



ETNA 20



ETNA 30



ETNA 40



ETNA 50



ETNA 60



ETNA 70



biały CPL	akacja CPL	dąb polarny CPL	jesion CPL	orzech CPL	dąb CPL
-----------	------------	-----------------	------------	------------	---------



dąb szwedzki	akacja morava	dąb olejowany	wiąz jasny	dąb Montana
--------------	---------------	---------------	------------	-------------



dąb sonoma	akacja ART	dąb retro	orzech Alaska	dąb szlachetny	orzech Nevada	antracyt	orzech muscato	dąb stary
------------	------------	-----------	---------------	----------------	---------------	----------	----------------	-----------

ANTARES



ANTARES 10

KONSTRUKCJA

- SKRZYDŁO RAMOWE
- RAMIAKI Z PŁYTY MDF
- SZEROKOŚĆ RAMIAKÓW PIONOWYCH 14 CM

WYKOŃCZENIE

- SKRZYDŁO OKLEJONE:
 -3D OKLEINA 3D,  -CPL LAMINAT CPL

OKUCIA

- TRZY ZAWIASY CZOPOWE WKRĘCANE
- ZAMEK NA KLUCZ, WKŁADKĘ PATENTOWĄ LUB Z BLOKADĄ

SZKLENIE

- SZYBA HARTOWANA (APLIKACJA SZYBY W SKRZYDLE LEWYM NIE STANOWI LUSTRZANEGO ODBICIA W SKRZYDLE PRAWYM)

DOSTĘPNE SZEROKOŚCI

- „60”, „70”, „80”, „90”

OPCJE ZA DOPŁATĄ

INFORMACJE TECHNICZNE STR. 100-101

- SZYBA Z APLIKACJĄ
20,00 ZŁ NETTO, 24,60 ZŁ BRUTTO
- PODCIĘCIE WENTYLACYJNE
25,00 ZŁ NETTO, 30,75 ZŁ BRUTTO
- TULEJE WENTYLACYJNE PVC 1 SZT.
5,00 ZŁ NETTO, 6,15 ZŁ BRUTTO
- TULEJE WENTYLACYJNE MOSIĘŻNE 1 SZT.
30,00 ZŁ NETTO, 36,90 ZŁ BRUTTO
- SKRZYDŁO „100”
80,00 ZŁ NETTO, 98,40 ZŁ BRUTTO
- PRÓG OPADAJĄCY
85,00 ZŁ NETTO, 104,55 ZŁ BRUTTO



TIME-QR

propozycja klamki

 439,00 zł netto 539,97 zł brutto

 460,00 zł netto 565,80 zł brutto



ANTARES 20



ANTARES 30



ANTARES 40



ANTARES 50

Szyba z aplikacją za dopłatą



wzór aplikacji do skrzydła „80”



akacja CPL	jesion CPL	orzech CPL	dąb CPL
------------	------------	------------	---------



dąb szwedzki	akacja morava	dąb olejowany	orzech Nevada	orzech muscato
nowość	nowość	nowość		

PARMA



KONSTRUKCJA

- SKRZYDŁO RAMOWE
- RAMIAKI Z PŁYTY MDF
- SZEROKOŚĆ RAMIAKÓW PIONOWYCH 14 CM

WYKOŃCZENIE

- SKRZYDŁO OKLEJONE:
 -3D OKLEINA 3D,  -CPL LAMINAT CPL

OKUCIA

- TRZY ZAWIASY CZOPOWE WKRĘCANE
- ZAMEK NA KLUCZ, WKŁADKĘ PATENTOWĄ LUB Z BLOKADĄ

SZKLENIE

- SZYBA HARTOWANA

DOSTĘPNE SZEROKOŚCI

- „60”, „70”, „80”, „90”

OPCJE ZA DOPŁATĄ

INFORMACJE TECHNICZNE STR. 100-101

- PODCIĘCIE WENTYLACYJNE
25,00 ZŁ NETTO, 30,75 ZŁ BRUTTO
- TULEJE WENTYLACYJNE PVC 1 SZT.
5,00 ZŁ NETTO, 6,15 ZŁ BRUTTO
- TULEJE WENTYLACYJNE MOSIĘŻNE 1 SZT.
30,00 ZŁ NETTO, 36,90 ZŁ BRUTTO
- SKRZYDŁO „100”
80,00 ZŁ NETTO, 98,40 ZŁ BRUTTO
- PRÓG OPADAJĄCY
85,00 ZŁ NETTO, 104,55 ZŁ BRUTTO



QUBIK-QR

propozycja klamki

PARMA 10

 429,00 zł netto 527,67 zł brutto

 459,00 zł netto 564,57 zł brutto



PARMA 30



PARMA 50



biały CPL



dąb szwedzki	akacja morawa	dąb olejowany	wiąz jasny	dąb szlachetny	dąb stary
nowość	nowość	nowość			

KOLEKCJA PLATINIUM

**RAMIAKI PIONOWE
Z DREWNA IGLASTEGO**



WZMACNIANE RAMIAKI

duża wytrzymałość na
uderzenia mechaniczne

ramiak górny



hartowane szyby

pióro stabilizujące

brak listwy przyszybowej



ramiak dolny



softowy felc
oklejanie ramiaków: 360°



niewidoczne obrzeże



**TRZY ZAWIASY
REGULOWANE 2-CZOPOWE**

Skrzydło drzwiowe
zawieszane jest na
trzech zawiasach, każdy
z regulacją w dwóch
kierunkach: płaszczyźnie
skrzydła i docisku skrzydła
do ościeżnicy.

szttywna, stabilna
konstrukcja



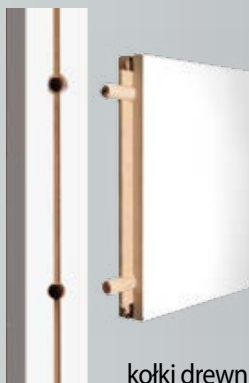

kołki drewniane



Przekrój wewnętrzny



Lita – masywna konstrukcja RAMOWA

AV - V-PLATINIUM

Folia o wykończeniu polipropylenowym:

- odporna na wodę, parę, plamy, zarysowania i ścieranie;
- łatwa do czyszczenia;
- odporna na działanie czynników chemicznych;
- elastyczna;
- wyjątkowa jakość druku;
- unikalna kombinacja tłoczeń i druku;
- odwzorowanie struktury naturalnego drewna.

nowość

biały mat

nowość

dąb arctic

nowość

dąb perłowy

MODEL Q



MODEL Q 10

AV 535,00 zł netto 658,05 zł brutto

KONSTRUKCJA

- SKRZYDŁO RAMOWE
- RAMIANKI POZIOME Z PŁYTY MDF
- SZEROKOŚĆ RAMIAKÓW PIONOWYCH 14 CM
- RAMIANKI PIONOWE Z DREWNA IGLASTEGO (INFORMACJA TECHNICZNA STR. 101)

WYKOŃCZENIE

- SKRZYDŁO OKLEJONE:
- AV** - V-PLATINIUM

OKUCIA

- TRZY ZAWIASY REGULOWANE 2-CZOPOWE
- ZAMEK NA KLUCZ, WKŁADKĘ PATENTOWĄ LUB Z BLOKADĄ

SZKLENIE

- SZYBA HARTOWANA

DOSTĘPNE SZEROKOŚCI

- „60”, „70”, „80”, „90”

OPCJE ZA DOPŁATĄ

INFORMACJE TECHNICZNE STR.100-101

- PODCIĘCIE WENTYLACYJNE
25,00 ZŁ NETTO, 30,75 ZŁ BRUTTO
- TULEJE WENTYLACYJNE PVC 1 SZT.
5,00 ZŁ NETTO, 6,15 ZŁ BRUTTO
- TULEJE WENTYLACYJNE MOSIĘŻNE 1 SZT.
30,00 ZŁ NETTO, 36,90 ZŁ BRUTTO
- SKRZYDŁO „100”
80,00 ZŁ NETTO, 98,40 ZŁ BRUTTO
- PRÓG OPADAJĄCY
85,00 ZŁ NETTO, 104,55 ZŁ BRUTTO



3D
propozycja klamki



MODEL Q 20



MODEL Q 30



MODEL Q 40



MODEL Q 50



MODEL Q 60



MODEL Q 70



MODEL Q 80



AV

biały mat

dąb arctic

dąb perłowy

nowość

nowość

nowość

MODEL X



KONSTRUKCJA

- SKRZYDŁO RAMOWE
- RAMIAKI POZIOME Z PŁYTY MDF
- SZEROKOŚĆ RAMIAKÓW PIONOWYCH 14 CM
- RAMIAKI PIONOWE Z DREWNA IGLASTEGO (INFORMACJA TECHNICZNA STR. 101)

WYKOŃCZENIE

- SKRZYDŁO OKLEJONE:
 - V-PLATINIUM

OKUCIA

- TRZY ZAWIASY REGULOWANE 2-CZOPOWE
- ZAMEK NA KLUCZ, WKŁADKĘ PATENTOWĄ LUB Z BLOKADĄ

SZKLENIE

- SZYBA HARTOWANA

DOSTĘPNE SZEROKOŚCI

- „60”, „70”, „80”, „90”

OPCJE ZA DOPŁATĄ

INFORMACJE TECHNICZNE STR.100-101

- PODCIĘCIE WENTYLACYJNE
25,00 ZŁ NETTO, 30,75 ZŁ BRUTTO
- TULEJE WENTYLACYJNE PVC 1 SZT.
5,00 ZŁ NETTO, 6,15 ZŁ BRUTTO
- TULEJE WENTYLACYJNE MOSIĘŻNE 1 SZT.
30,00 ZŁ NETTO, 36,90 ZŁ BRUTTO
- SKRZYDŁO „100”
80,00 ZŁ NETTO, 98,40 ZŁ BRUTTO
- PRÓG OPADAJĄCY
85,00 ZŁ NETTO, 104,55 ZŁ BRUTTO



FENIX

propozycja klamki

MODEL X 10

 535,00 zł netto 658,05 zł brutto



MODEL X 20



MODEL X 30



MODEL X 40



MODEL X 50



MODEL X 60



MODEL X 70



AV

biały mat

dąb arctic

dąb perłowy

nowość

nowość

nowość

MODEL Y



MODEL Y 10

AV 520,00 zł netto 639,60 zł brutto

KONSTRUKCJA

- SKRZYDŁO RAMOWE
- RAMIAKI POZIOME Z PŁYTY MDF
- SZEROKOŚĆ RAMIAKÓW PIONOWYCH 14 CM
- RAMIAKI PIONOWE Z DREWNA IGLASTEGO (INFORMACJA TECHNICZNA STR. 101)

WYKOŃCZENIE

- SKRZYDŁO OKLEJONE:
- AV** - V-PLATINIUM

OKUCIA

- TRZY ZAWIASY REGULOWANE 2-CZOPOWE
- ZAMEK NA KLUCZ, WKŁADKĘ PATENTOWĄ LUB Z BLOKADĄ

SZKLENIE

- SZYBA HARTOWANA

DOSTĘPNE SZEROKOŚCI

- „60”, „70”, „80”, „90”

OPCJE ZA DOPŁATĄ

INFORMACJE TECHNICZNE STR.100-101

- PODCIĘCIE WENTYLACYJNE
25,00 Zł NETTO, 30,75 Zł BRUTTO
- TULEJE WENTYLACYJNE PVC 1 SZT.
5,00 Zł NETTO, 6,15 Zł BRUTTO
- TULEJE WENTYLACYJNE MOSIĘŻNE 1 SZT.
30,00 Zł NETTO, 36,90 Zł BRUTTO
- SKRZYDŁO „100”
80,00 Zł NETTO, 98,40 Zł BRUTTO
- PRÓG OPADAJĄCY
85,00 Zł NETTO, 104,55 Zł BRUTTO



HOLIDAY
propozycja klamki



MODEL Y 20



MODEL Y 30



MODEL Y 40



MODEL Y 50



MODEL Y 60



MODEL Y 70



AV

biały mat

dąb arctic

dąb perłowy

nowość

nowość

nowość

MODEL V



MODEL V 10

AV 520,00 zł netto 639,60 zł brutto

KONSTRUKCJA

- SKRZYDŁO RAMOWE
- RAMIAKI POZIOME Z PŁYTY MDF
- SZEROKOŚĆ RAMIAKÓW PIONOWYCH 14 CM
- RAMIAKI PIONOWE Z DREWNA IGLASTEGO (INFORMACJA TECHNICZNA STR. 101)

WYKOŃCZENIE

- SKRZYDŁO OKLEJONE:

AV - V-PLATINIUM

OKUCIA

- TRZY ZAWIASY REGULOWANE 2-CZOPOWE
- ZAMEK NA KLUCZ, WKŁADKĘ PATENTOWĄ LUB Z BLOKADĄ

SZKLENIE

- SZYBA HARTOWANA

DOSTĘPNE SZEROKOŚCI

- „60”, „70”, „80”, „90”

OPCJE ZA DOPŁATĄ

INFORMACJE TECHNICZNE STR.100-101

- PODCIĘCIE WENTYLACYJNE
25,00 ZŁ NETTO, 30,75 ZŁ BRUTTO
- TULEJE WENTYLACYJNE PVC 1 SZT.
5,00 ZŁ NETTO, 6,15 ZŁ BRUTTO
- TULEJE WENTYLACYJNE MOSIĘŻNE 1 SZT.
30,00 ZŁ NETTO, 36,90 ZŁ BRUTTO
- SKRZYDŁO „100”
80,00 ZŁ NETTO, 98,40 ZŁ BRUTTO
- PRÓG OPADAJĄCY
85,00 ZŁ NETTO, 104,55 ZŁ BRUTTO



ESTER

propozycja klamki



MODEL V 20



MODEL V 30



MODEL V 40



MODEL V 50



AV

biały mat

dąb arctic

dąb perłowy

nowość

nowość

nowość

PUZZLE



PUZZLE 10

▲ 540,00 zł netto 664,20 zł brutto

KONSTRUKCJA

- SKRZYDŁO RAMOWE
- RAMIAKI Z PŁYTY MDF
- SZEROKOŚĆ RAMIAKÓW PIONOWYCH 14 CM

WYKOŃCZENIE

- SKRZYDŁO OKLEJONE:
▲ -PVC FOLIA PVC

OKUCIA

- TRZY ZAWIASY CZOPOWE WKRĘCANE
- ZAMEK NA KLUCZ, WKŁADKĘ PATENTOWĄ LUB Z BLOKADĄ

SZKLENIE

- SZYBA HARTOWANA
- SKRZYDŁO LEWE JEST LUSTRZANYM ODBICIEM SKRZYDŁA PRAWEGO

DOSTĘPNE SZEROKOŚCI

- PUZZLE 10, 30, 40 - „70”, „80”, „90”
- PUZZLE 20 - „80”, „90”

OPCJE ZA DOPŁATĄ

INFORMACJE TECHNICZNE STR.100-101

- PODCIĘCIE WENTYLACYJNE
25,00 ZŁ NETTO, 30,75 ZŁ BRUTTO
- TULEJE WENTYLACYJNE PVC 1 SZT.
5,00 ZŁ NETTO, 6,15 ZŁ BRUTTO
- TULEJE WENTYLACYJNE MOSIĘŻNE 1 SZT.
30,00 ZŁ NETTO, 36,90 ZŁ BRUTTO



TIME-QR
propozycja klamki



PUZZLE 20



PUZZLE 30



PUZZLE 40

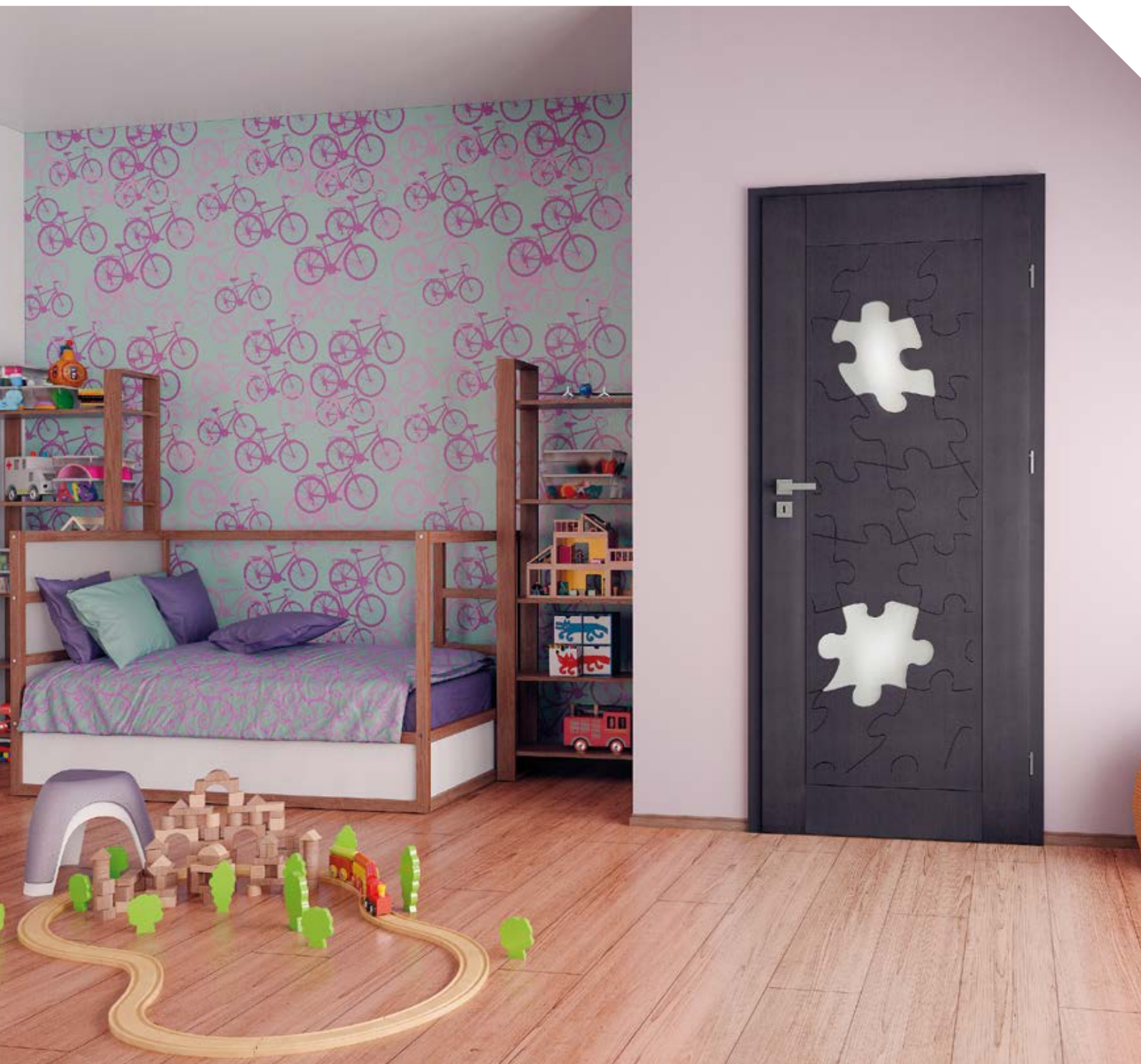

biały PVC	dąb złoty PVC	orzech PVC	wenge PVC
-----------	---------------	------------	-----------



MONO

nowość

KONSTRUKCJA

- DWA RAMIAKI PIONOWE, JEDEN RAMIAK POZIOMY
- RAMIAKI Z PŁYTY MDF
- SZEROKOŚĆ RAMIAKÓW PIONOWYCH 14 CM

WYKOŃCZENIE

- RAMIAKI OKLEJONE:
 - AV -3D OKLEINA 3D, AV -FF FOLIA FINISH
 - AV -CPL LAMINAT CPL

OKUCIA

- TRZY ZAWIASY CZOPOWE WKRĘCANE
- ZAMEK NA KLUCZ, WKŁADKĘ PATENTOWĄ LUB Z BLOKADĄ

SZKLENIE

- SZYBA HARTOWANA, GRUBOŚĆ 8 MM

DOSTĘPNE SZEROKOŚCI

- „70”, „80”, „90”



PRESTO-QR
propozycja klamki

MONO 10

AV AV 599,00 zł netto 736,77 zł brutto

AV 617,00 zł netto 758,91 zł brutto

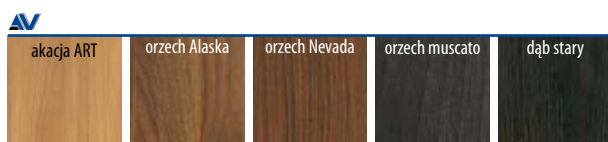



WINDOOR



KONSTRUKCJA

- DWA RAMIAKI PIONOWE Z PŁYTY MDF.

WYKOŃCZENIE

- RAMIAKI OKLEJONE OKLEINĄ 3D , FOLIĄ FINISH , LAMINATEM CPL .

OKUCIA

- TRZY ZAWIASY CZOPOWE WKRĘCANE.
- ZAMEK NA KLUCZ, WKŁADKĘ PATENTOWĄ LUB Z BLOKADĄ.

SZKLENIE

- WINDOOR I, III, IV, SPAGHETTI
 - SZYBA SATYNA, HARTOWANA, GRUBOŚĆ 8 MM, KRAWĘDZIE TĘPIONE.
- WINDOOR II
 - SZYBA HARTOWANA, GRUBOŚĆ 8 MM, KRAWĘDZIE TĘPIONE.
- WINDOOR SPAGHETTI (APLIKACJA SZYBY W SKRZYDLE LEWYM NIE STANOWI LUSTRZANEGO ODBICIA W SKRZYDLE PRAWYM)

DOSTĘPNE SZEROKOŚCI

„70”, „80”, „90”.

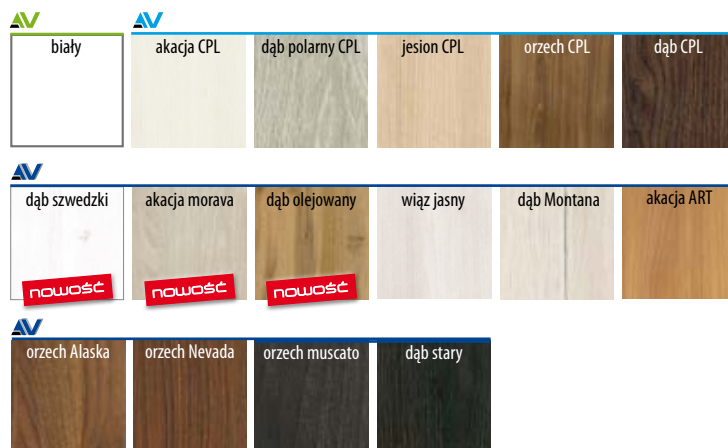



AV 599,00 zł netto 736,77 zł brutto
AV 649,00 zł netto 798,27 zł brutto

WINDOOR I



AV 599,00 zł netto 736,77 zł brutto
AV 649,00 zł netto 798,27 zł brutto

WINDOOR II



AV 599,00 zł netto 736,77 zł brutto
AV 649,00 zł netto 798,27 zł brutto

WINDOOR III



AV 599,00 zł netto 736,77 zł brutto
AV 649,00 zł netto 798,27 zł brutto

WINDOOR IV



AV 599,00 zł netto 736,77 zł brutto
AV 649,00 zł netto 798,27 zł brutto

WINDOOR SPAGHETTI

SKRZYDŁA DRZWIOWE OKLEINOWANE

KONSTRUKCJA

- RAMIAK Z PŁYTY MDF, POKRYTY DWIEMA PŁYTAMI HDF.
- WYPEŁNIENIE STABILIZUJĄCE „PLASTER MIODU”.

WYKOŃCZENIE

- PŁYTY HDF OKLEJONE FOLIĄ FINISH, 3D LUB LAMINATEM CPL.
- SKRZYDŁA WYKONANE W OPCJI FELZKANT – MOŻE WYSTĄPIĆ RÓŻNICA KOLORYSTYCZNA MIĘDZY FELCEM A PŁYTĄ SKRZYDŁA.

OKUCIA

- DWA ZAWIASY CZOPOWE WKREĆCANE.
- ZAMEK NA KLUCZ, WKŁADKĘ PATENTOWĄ LUB Z BLOKADĄ.
- SKRZYDŁA PEŁNE GŁADKIE CPL – 3 ZAWIASY CZOPOWE WKREĆCANE.

SZKLENIE

SZYBA HARTOWANA Z APLIKACJĄ:

TRIO, VITO, GARDA.

SZYBA SATYNA: TRIPLEX, VIRGO, METRO, TOPDOOR, MONACHIUM, NEXA, ROMA.

GARDA: APLIKACJA SZYBY W SKRZYDLE LEWYM NIE

STANOWI LUSTRZANEGO ODBICIA W SKRZYDLE PRAWYM.

DOPLATA

- SZEROKOŚĆ „100” – STR. 102.



**TULEJE WENTYLACYJNE
W CENIE SKRZYDŁA**

SKRZYDŁA PEŁNE



PEŁNE

AV 162,00 zł netto 199,26 zł brutto
AV 284,00 zł netto 349,32 zł brutto



PEŁNE

AV 162,00 zł netto 199,26 zł brutto
AV 284,00 zł netto 349,32 zł brutto



PEŁNE

AV 162,00 zł netto 199,26 zł brutto
AV 284,00 zł netto 349,32 zł brutto

*Skrzydła pełne gładkie CPL wykonywane na 3 zawiasach.

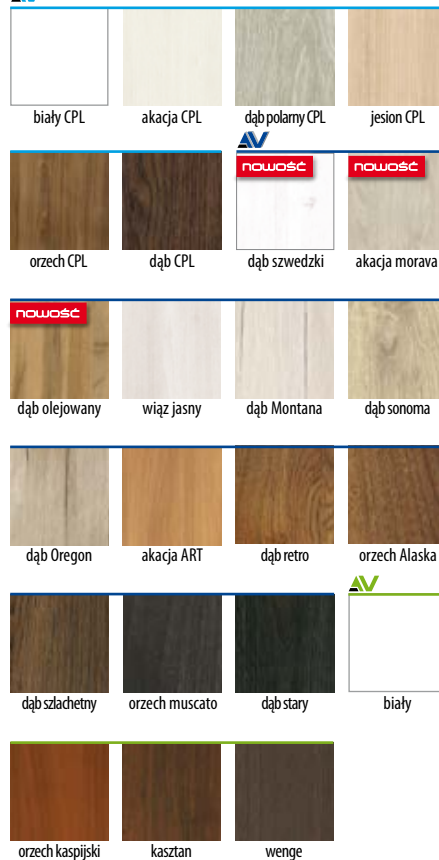

ROMA



252,00 zł netto 309,96 zł brutto

SZKLONE 5/5



252,00 zł netto 309,96 zł brutto

SZKLONE 2/5



252,00 zł netto 309,96 zł brutto

PEŁNE 0/5



VIRGO



243,00 zł netto 298,89 zł brutto

SZKLONE 3/3



235,00 zł netto 289,05 zł brutto

SZKLONE 1/3



162,00 zł netto 199,26 zł brutto

PEŁNE



METRO



275,00 zł netto 338,25 zł brutto

SZKLONE 4/4



275,00 zł netto 338,25 zł brutto

SZKLONE 2/4



162,00 zł netto 199,26 zł brutto

PEŁNE

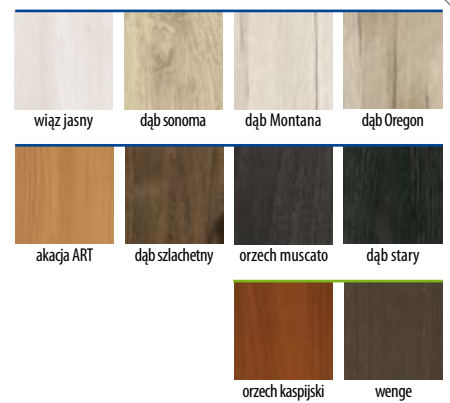

GARDA



299,00 zł netto 367,77 zł brutto

SZKLONE 1/1



299,00 zł netto 367,77 zł brutto

SZKLONE 1/1+TW



299,00 zł netto 367,77 zł brutto

PEŁNE 0/1



TRIO



325,00 zł netto 399,75 zł brutto

SZKŁONE 3/3



325,00 zł netto 399,75 zł brutto

SZKŁONE 1/3



325,00 zł netto 399,75 zł brutto

PEŁNE 0/3

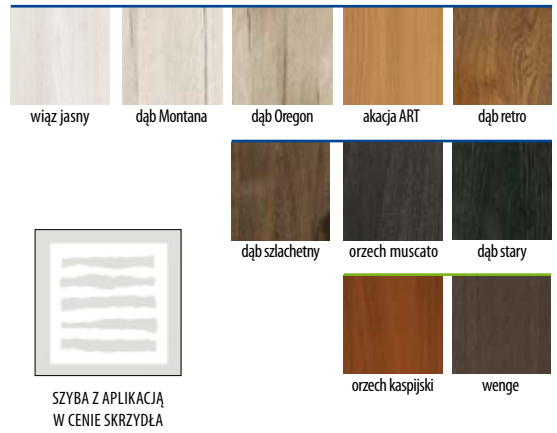

VITO



298,00 zł netto 366,54 zł brutto

SZKŁONE 4/4



279,00 zł netto 343,17 zł brutto

SZKŁONE 2/4



279,00 zł netto 343,17 zł brutto

PEŁNE 0/4



TOPDOOR



290,00 zł netto 356,70 zł brutto

SZKŁONE 4/4



290,00 zł netto 356,70 zł brutto

SZKŁONE 2/4



290,00 zł netto 356,70 zł brutto

PEŁNE 0/4



MONACHIUM



345,00 zł netto 424,35 zł brutto

SZKŁONE 4/4



345,00 zł netto 424,35 zł brutto

SZKŁONE 1/4



345,00 zł netto 424,35 zł brutto

PEŁNE 0/4



NEXA



345,00 zł netto 424,35 zł brutto

SZKLONE 5/5



345,00 zł netto 424,35 zł brutto

SZKLONE 2/5



345,00 zł netto 424,35 zł brutto

PEŁNE 0/5



TRIPLEX



280,00 zł netto 344,40 zł brutto

SZKLONE 3/3



280,00 zł netto 344,40 zł brutto

SZKLONE 1/3



280,00 zł netto 344,40 zł brutto

PEŁNE 0/3

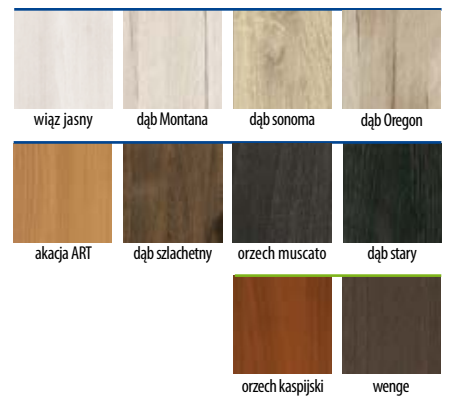

SKRZYDŁA DRZWIOWE LAKIEROWANE

KONSTRUKCJA

- RAMIAK Z PŁYTY MDF, POKRYTY DWIEMA PŁYTAMI HDF.
- WYPEŁNIENIE STABILIZUJĄCE „PLASTER MIODU”.

WYKOŃCZENIE

- LAKIEROWANA PŁYTA HDF.

OKUCIA

- DWA ZAWIASY CZOPOWE WKRĘCANE.
- ZAMEK NA KLUCZ, WKŁADKĘ PATENTOWĄ LUB Z BLOKADĄ.

SZKLENIE

SZYBA HARTOWANA Z APLIKACJĄ: CAMPOS, BIANCO.

SZYBA SATYNA: KORA, SOFIA, MILANO, ALBA, JOY, PORTO, METRIX, ALTO.

SZYBA KORA DĘBU: CLASIK.

BIANCO: APLIKACJA SZYBY W SKRZYDLE LEWYM NIE STANOWI LUSTRZANEGO ODBICIA W SKRZYDLE PRAWYM.

DOPLATA

- SZEROKOŚĆ „100” – STR. 102.



TULEJE WENTYLACYJNE
W CENIE SKRZYDŁA

SKRZYDŁA PEŁNE



135,00 zł netto 166,05 zł brutto

PEŁNE



135,00 zł netto 166,05 zł brutto

PEŁNE



135,00 zł netto 166,05 zł brutto

PEŁNE

nowość



dąb skandynawski lak.



biały lak.



dąb srebrny lak.



dąb bielony lak.



akacja lak.



olcha lak.



orzech lak.

KORA

nowość



239,00 zł netto 293,97 zł brutto

SZKLONE 5/5



239,00 zł netto 293,97 zł brutto

SZKLONE 2/5



135,00 zł netto 166,05 zł brutto

PEŁNE

nowość



dąb skandynawski lak.



dąb srebrny lak.



dąb bielony lak.



orzech lak.

SOFIA



239,00 zł netto 293,97 zł brutto

SZKLONE 3/3



239,00 zł netto 293,97 zł brutto

SZKLONE 1/3



135,00 zł netto 166,05 zł brutto

PEŁNE



MILANO



239,00 zł netto 293,97 zł brutto

SZKLONE 4/4



239,00 zł netto 293,97 zł brutto

SZKLONE 2/4



135,00 zł netto 166,05 zł brutto

PEŁNE



ALBA



239,00 zł netto 293,97 zł brutto

SZKLONE 4/4



239,00 zł netto 293,97 zł brutto

SZKLONE 2/4



135,00 zł netto 166,05 zł brutto

PEŁNE



JOY



198,00 zł netto 243,54 zł brutto

SZKLONE 9/9



198,00 zł netto 243,54 zł brutto

SZKLONE 4/9



135,00 zł netto 166,05 zł brutto

PEŁNE



CAMPOS



242,00 zł netto 297,66 zł brutto

SZKŁONE 3/3



242,00 zł netto 297,66 zł brutto

SZKŁONE 1/3



135,00 zł netto 166,05 zł brutto

PEŁNE



SZYBA Z APLIKACJĄ
W CENIE SKRZYDŁA



METRIX



199,00 zł netto 244,77 zł brutto

SZKŁONE 2/3



199,00 zł netto 244,77 zł brutto

SZKŁONE 1/3



135,00 zł netto 166,05 zł brutto

PEŁNE



BIANCO



209,00 zł netto 257,07 zł brutto

SZKŁONE 5/5



209,00 zł netto 257,07 zł brutto

SZKŁONE 3/5



135,00 zł netto 166,05 zł brutto

PEŁNE



SZYBA Z APLIKACJĄ
W CENIE SKRZYDŁA



PORTO



209,00 zł netto 257,07 zł brutto

SZKŁONE 3/3



209,00 zł netto 257,07 zł brutto

SZKŁONE 1/3



135,00 zł netto 166,05 zł brutto

PEŁNE



ALTO



199,00 zł netto 244,77 zł brutto

SZKLONE 3/3



199,00 zł netto 244,77 zł brutto

SZKLONE 1/3



135,00 zł netto 166,05 zł brutto

PEŁNE



CLASIK



238,00 zł netto 292,74 zł brutto

SZKLONE 2/3



219,00 zł netto 269,37 zł brutto

SZKLONE 1/3



135,00 zł netto 166,05 zł brutto

PEŁNE



SKRZYDŁA DRZWIOWE WEWNĘTRZNE WEJŚCIOWE

INTERIOR



310,00 zł netto 381,30 zł brutto

INTERIOR



398,00 zł netto 489,54 zł brutto

INTERIOR 10
Listwa – aluminium
szcztokowane



398,00 zł netto 489,54 zł brutto

INTERIOR 20
Listwa – aluminium
szcztokowane



398,00 zł netto 489,54 zł brutto

INTERIOR 30
Listwa – aluminium
szcztokowane



Konstrukcja

- Ramiak z drewna sosnowego lub płyty MDF, pokryty dwiema płytami HDF.
- Wypełnienie – płyta MDF oraz płyta styropianowa.

Wykończenie

- Płyty HDF oklejone folią finish lub 3D.

Okucia

- Trzy zawiasy czopowe wkręcane.
- Zamek wpuszczany dolny.
- Zamek górny na wkładkę patentową.
- Wizjer szerokokątny.

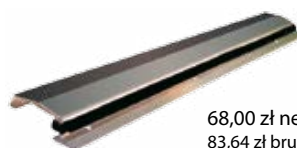

68,00 zł netto
83,64 zł brutto

- Próg ze stali nierdzewnej z uszczelką.
- Wykonanie – blacha nierdzewna o grubości 1 mm.
- Montaż kołkami rozporowymi.
- Wykonanie – do szerokości „80”, „90”.

CENY OŚCIEŻNIC – SKRZYDŁA INTERIOR

Typ ościeżnicy	Kolor	Wyposażenie	Cena netto/brutto
Ościeżnica wykonana z materiałów drewnopochodnych – MDF	oklejona folią finish i 3D	trzy zawiasy czopowe, uszczelka	125,00 zł netto 153,75 zł brutto

SKRZYDŁA DRZWIOWE WEWNĘTRZNE WEJŚCIOWE

MADERA



465,00 zł netto 571,95 zł brutto

MADERA I



465,00 zł netto 571,95 zł brutto

MADERA II

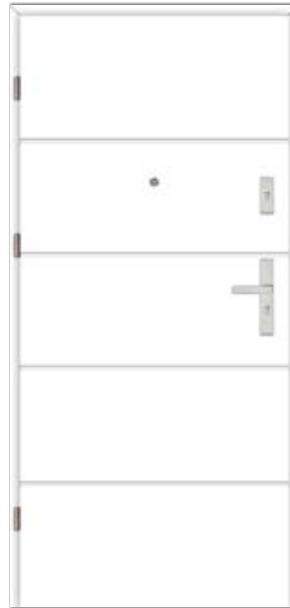

465,00 zł netto 571,95 zł brutto

MADERA V



465,00 zł netto 571,95 zł brutto

MADERA VI



465,00 zł netto 571,95 zł brutto

MADERA VII



465,00 zł netto 571,95 zł brutto

MADERA VIII



Konstrukcja

- Ramiak z płyty MDF oraz ze sklejki.
- 40 mm (± 1 mm) ze wstawkami z litego drewna iglastego.
- Wypełnienie skrzydła – listwy stabilizujące oraz styropian.

Wykończenie

- Płyty HDF o grubości 6mm o powierzchniach frezowanych, oklejone folią PVC.

Okucia

- Trzy zawiasy czopowe wkręcane.
- Zamek wpuszczany dolny.
- Zamek trzyryglowy górny.
- Trzy bolce antywyważeniowe.
- Wizjer szerokokątny.

CENY OŚCIEŻNIC – SKRZYDŁA MADERA

Typ ościeżnicy	Kolor	Wyposażenie	Cena netto/brutto
Ościeżnica wykonana z materiałów drewnopochodnych – MDF	oklejona folią PVC w kolorze skrzydła	trzy zawiasy czopowe, uszczelka, gniazda antywyważeniowe	170,00 zł netto 209,10 zł brutto

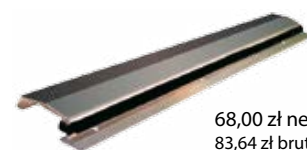

68,00 zł netto
83,64 zł brutto

- Próg ze stali nierdzewnej z uszczelką.
- Wykonanie – blacha nierdzewna o grubości 1 mm.
- Montaż kołkami rozporowymi.
- Wykonanie – do szerokości „80”, „90”.

DRZWI STALOWE ZEWNĘTRZNE

DRZWI STALOWE TECHNICZNE



390,00 zł netto 479,70 zł brutto
465,00 zł netto 571,95 zł brutto (rozmiar „100”)

OCYNK



425,00 zł netto 522,75 zł brutto
500,00 zł netto 615,00 zł brutto (rozmiar „100”)

BRAZ



425,00 zł netto 522,75 zł brutto
500,00 zł netto 615,00 zł brutto (rozmiar „100”)

BIAŁY

Konstrukcja

- Zamknięta konstrukcja z blachy stalowej, obustronnie ocynkowanej.
- Wypełnienie skrzydła - płyta styropianowa.
- Grubość skrzydła 40 mm.

Wykończenie

- Blacha stalowa, obustronnie ocynkowana i lakierowana, grubość blachy 0,5 mm.

Ościeżnica

- Narożna z uszczelką w kolorze skrzydła.

Wyposażenie skrzydła

- 3 zawiasy czopowe wkręcane.
- Zamek wpuszczany dolny.

Dopłaty:

- Próg ze stali nierdzewnej 68,00 zł netto, 83,64 zł brutto, próg o rozmiarze „100” 80,00 zł netto, 98,40 zł brutto.

Dostępne szerokości „80”, „90”, „100”.

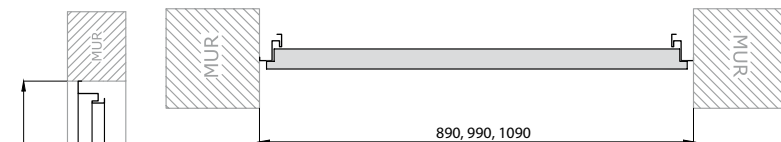

MONTAŻ W ŚWIETLE PRZEJŚCIA MURU

2090

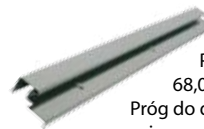

Próg do drzwi technicznych 68,00 zł netto, 83,64 zł brutto.
Próg do drzwi technicznych w rozmiarze „100” 80,00 zł netto, 98,40 zł brutto.

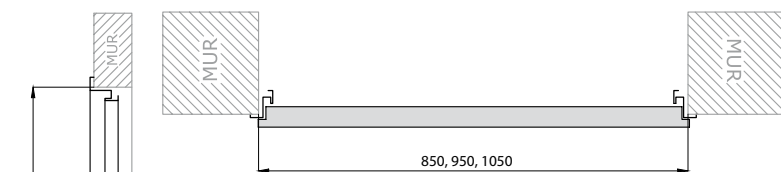

MONTAŻ DOSTAWA

2070 ≤ 2080

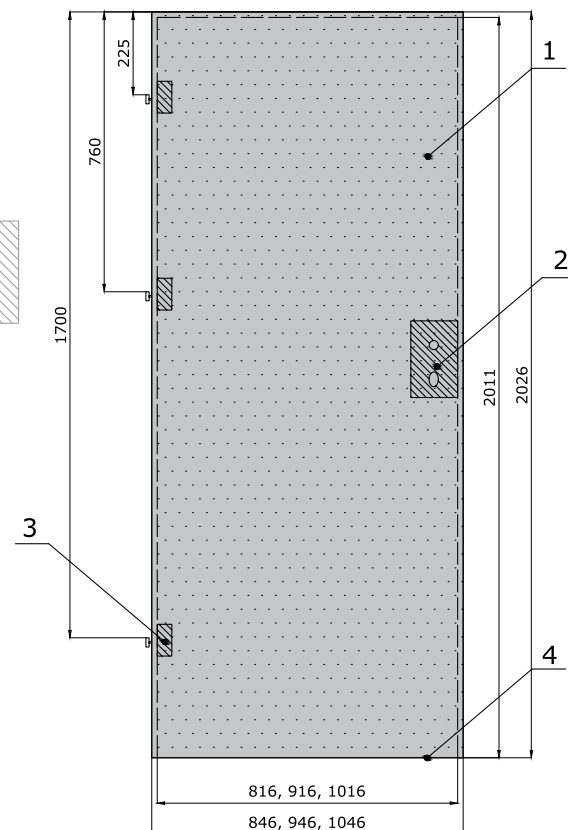
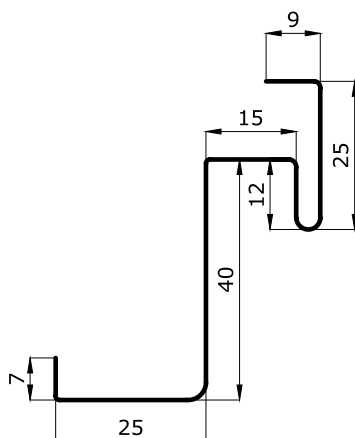

1. Płyta styropianowa
2. Kasetta ze sklejki wodoodpornej
3. Kłocki drewniane pod zawiasy
4. Profil wykończeniowy

SYSTEMY PRZESUWNE

SYSTEM PRZESUWNY SZKLANY



SPAZIO EXTRA TP • drzwi szklane

NOŚNOŚĆ MAKSYMALNA **110 kg**



CENY SYSTEMU PRZESUWNEGO SZKLANEGO

Szyna aluminiowa z maskownicą	1050,00 zł netto, 1291,50 zł brutto	
Skrzydło szklane (szyba satyna hartowana o grubości 8mm, krawędzie tępione)	70 / 80 grafit	669,00 zł netto, 822,87 zł brutto
	90 grafit	789,00 zł netto, 970,47 zł brutto
	70 / 80 biały	550,00 zł netto, 676,50 zł brutto
	90 biały	610,00 zł netto, 750,30 zł brutto
Pochwyt	135,00 zł netto, 166,05 zł brutto	

Położenie pochwyty określamy **wyjątkowo** od strony matowej skrzydła.



pochwyt

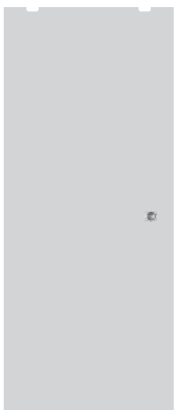

skrzydło przesuwne
biały mat

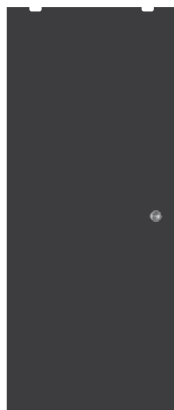

skrzydło przesuwne
grafit mat

MONTAŻ SUFITOWY

MONTAŻ NAŚCIENNY

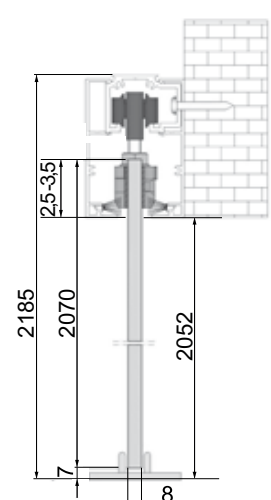
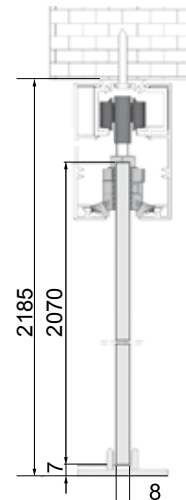
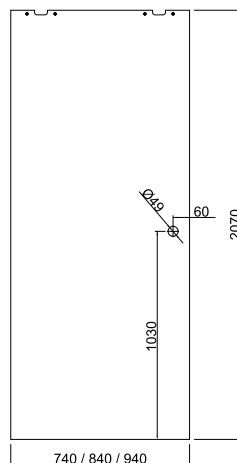



Kaseta bezościeżnicowa to system przesuwny drzwi chowanych w ścianę bez zastosowania opaski maskującej do ściany gipsowo-kartonowej. Ościeżnice pozostają niewidoczne. Oryginalna forma nadaje aranżacji bardzo nowoczesnego, nieco surowego charakteru. Rozwiązanie to pozwala na nowoczesną i prostą aranżację pomieszczeń.

Skrzydło:

- Skrzydło przesuwne w formie bezfelcowej
- Zamontowany pochwyty drzwiowy PVC w kolorze skrzydła

Opcje za dopłatą:





- Pochwyty okrągły stalowy 1 kpl. 50,00 zł netto, 61,50 zł brutto
- Pochwyty owalny stalowy 1 kpl. 50,00 zł netto, 61,50 zł brutto



pochwyty
stalowy
okrągły



pochwyty
stalowy
owalny

KASETA BEZOŚCIEŻNICOWA POJEDYNCZA	999,00 zł netto, 1 228,77 zł brutto
SKRZYDŁA RAMOWE	Wszystkie modele z oferty katalogowej str. 8-59
	FF  449,00 zł netto, 552,27 zł brutto
	3D  487,00 zł netto, 599,01 zł brutto
	CPL  535,00 zł netto, 658,05 zł brutto
SKRZYDŁA OKLEINOWANE	Dostępne dekory str. 66
	FF  Pełne gładkie 240,00 zł netto, 295,20 zł brutto
	3D  Pełne gładkie 300,00 zł netto, 369,00 zł brutto
SKRZYDŁA LAKIEROWANE	Dostępne dekory str. 70
	Pełne gładkie 200,00 zł netto, 246,00 zł brutto

W skrzydłach przesuwnych bezfelcowych brak możliwości wykonania podcięcia wentylacyjnego.

Możliwość wykonania tulei wentylacyjnych.

Skrzydła przesuwne ramowe w formie bezfelcowej nie są oklejane na górnej krawędzi.

MODUŁ kasety	Szerokość skrzydła Sd [mm]	Wysokość skrzydła Hd [mm]	Szerokość całkowita systemu C [mm]	Długość kasety D [mm]	Szerokość światła przejścia przed wykończeniem F [mm]	Szerokość światła przejścia w ościeżnicy E [mm]	Głębokość kasety po wykończeniu G [mm]	Wysokość światła przejścia Hp [mm]	Wysokość całkowita kasety H1 [mm]
60	644	2030	1308	653	629	604	656	2015	2124
70	744		1508	753	729	704	756		
80	844		1708	853	829	804	856		
90	944		1908	953	929	904	956		
100	1044		2108	1053	1029	1004	1056		

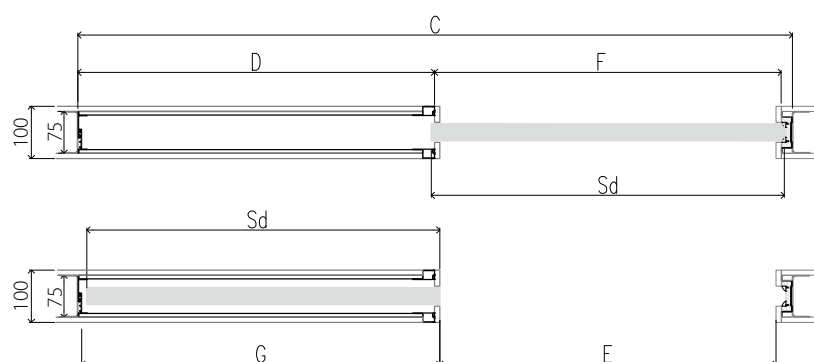
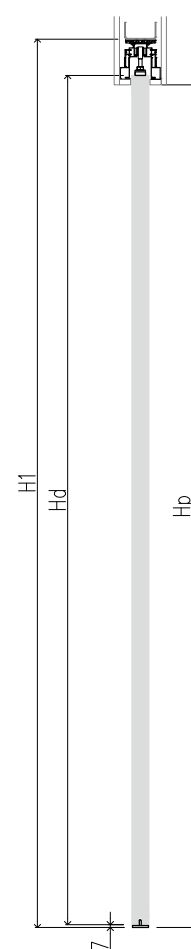
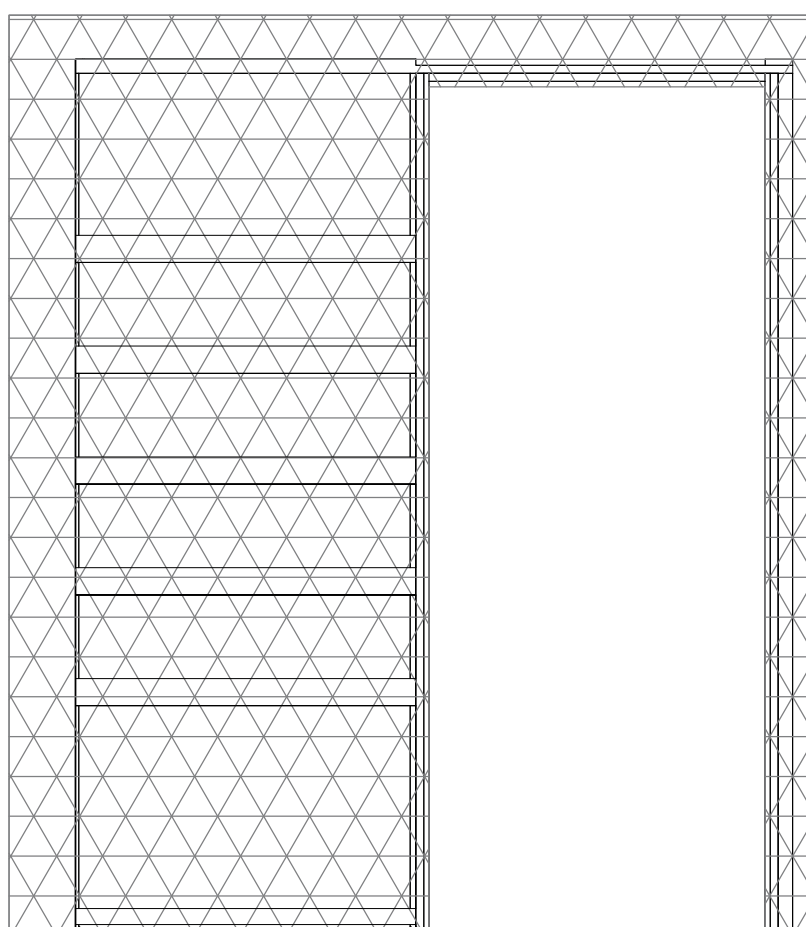

UWAGA: Brak możliwości zamontowania i wyjęcia skrzydła bez naruszenia gotowej ściany.

SYSTEM PRZESUWNY ALUMINIOWY G/K POJEDYNCZY – DRZWI CHOWANE W ŚCIANĘ

TABELA WYMIAROWA

Szerokość skrzydła [So]	Wysokość skrzydła [Ho]	C	D	E	F	G	Wys. światła przejścia [H]	Wys. całkowita systemu [H1]
644	2030	1280	639	580	621	644	2020	2115
744		1480	739	680	721	744		
844		1680	839	780	821	844		
944		1880	939	880	921	944		
1044		2080	1039	980	1021	1044		

C – szerokość całkowita systemu

D – długość kasety

E – szerokość światła przejścia po założeniu ościeżnicy

F – szerokość światła przejścia przed założeniem ościeżnicy

G – głębokość kasety po założeniu ościeżnicy



CENY SYSTEMU PRZESUWNEGO G/K I OŚCIEŻNIC

Kaseta G/K – system aluminiowy przesuwany		714,00 zł netto	878,22 zł brutto
Baza ościeżnicy	FF 3D	230,00 zł netto	282,90 zł brutto
	CPL V-P	268,00 zł netto	329,64 zł brutto
Belka górna 60-100 cm	FF 3D	65,00 zł netto	79,95 zł brutto
	CPL V-P	73,00 zł netto	89,79 zł brutto

System dla drzwi chowanych w ścianę, do zabudowy płytą gips-karton w konfiguracji – system pojedynczy. System w całości wykonany z aluminium, pozwala na zastosowanie każdego rodzaju skrzydła przesuwne w formie bezfelcowej (nie dotyczy skrzydeł szklanych). Skrzydła przesuwne ramowe w formie bezfelcowej nie są oklejane na górnej krawędzi.

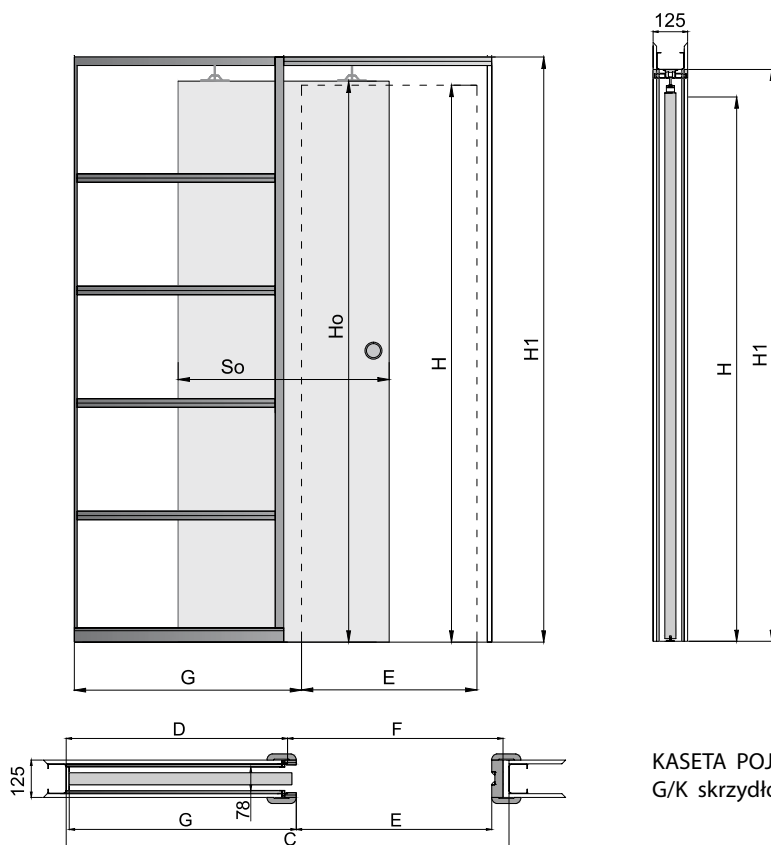

KASETA POJEDYNCZA
G/K skrzydło drzwiowe

SYSTEM PRZESUWNY ALUMINIOWY G/K PODWÓJNY – DRZWI CHOWANE W ŚCIANĘ

TABELA WYMIAROWA

Szerokość skrzydła [So]	Wysokość skrzydła [Ho]	C' [mm]	D [mm]	E' [mm]	F' [mm]	G [mm]	Wys. światła przejścia [Hp mm]	Wys. całkowita kasety [H1 mm]
644	2030	2460	639	1154	1182	644	2020	2115
744		2860	739	1354	1382	744		
844		3260	839	1554	1582	844		
944		3660	939	1754	1782	944		
1044		4060	1039	1954	1982	1044		

C' – całkowita szerokość kasety

D – szerokość kieszeni kasety

E' – szerokość światła przejścia w ościeżnicy

F' – szerokość światła przejścia bez ościeżnicy

G – głębokość kieszeni kasety razem z listwami ościeżnicowymi



CENY SYSTEMU PRZESUWNEGO PODWÓJNEGO
G/K I OŚCIEŻNIC

Kaseta G/K – system aluminiowy przesuwany		1439,00 zł netto	1769,97 zł brutto
Baza ościeżnicy	FF 3D	244,00 zł netto	300,12 zł brutto
	CPL V-P	279,00 zł netto	343,17 zł brutto
Belka górna do drzwi dwuskrzydłowych	FF 3D	138,00 zł netto	169,74 zł brutto
	CPL V-P	154,00 zł netto	189,42 zł brutto

System dla drzwi chowanych w ścianę, do zabudowy płytą gips-karton w konfiguracji – system podwójny. System w całości wykonany z aluminium, pozwala na zastosowanie każdego rodzaju skrzydła przesuwne w formie bezfelcowej (nie dotyczy skrzydeł szklanych).

Skrzydła przesuwne ramowe w formie bezfelcowej nie są oklejane na górnej krawędzi.

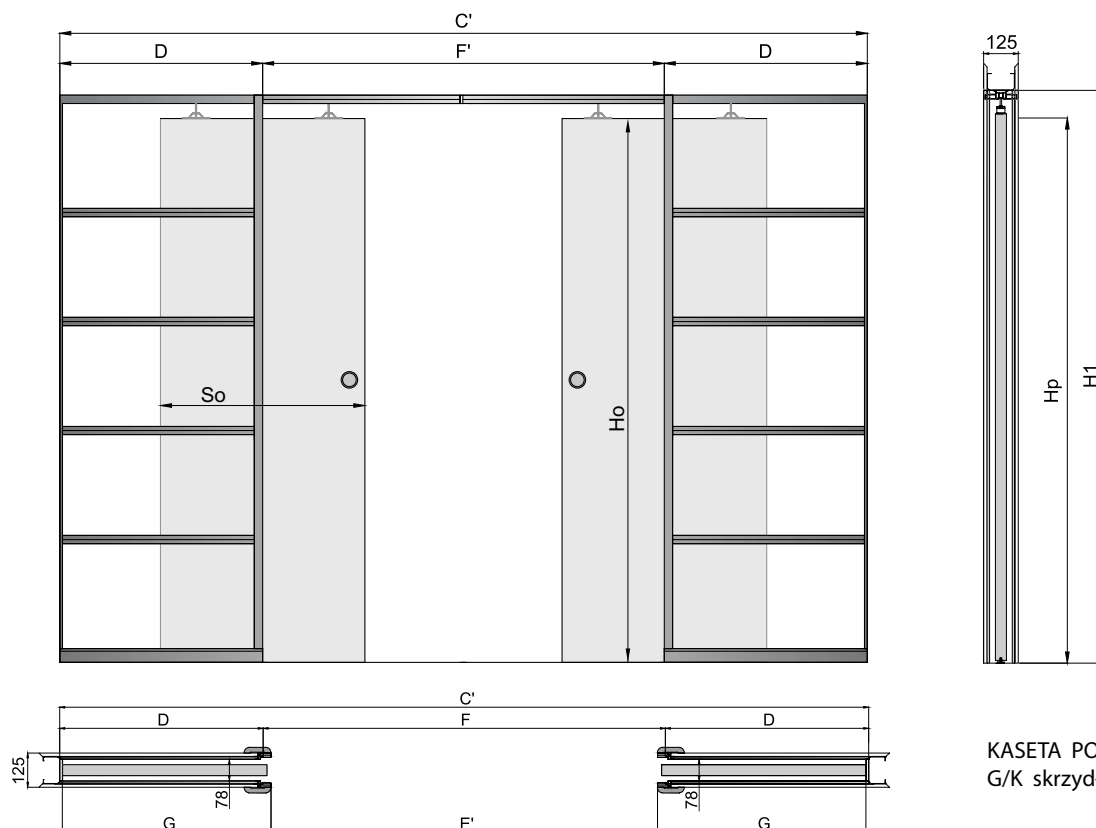

KASETA PODWÓJNA
G/K skrzydła drzwiowe

SYSTEM PRZESUWNY NAŚCIENNY POJEDYNCZY



Rozwiązanie to pozwala w łatwy i prosty sposób zamontować prowadnicę i skrzydło drzwiowe bez ingerencji w istniejące ściany. Skrzydło drzwiowe przesuwają się wzdłuż ściany po prowadnicy zamontowanej nad otworem drzwiowym lub do nadproża. W komplecie systemu: szyna aluminiowa dł. 200 cm (SN 200/100 kg), wózki przesuwu, elementy montażu oraz maskownica (karnisz). Możliwość wykonania systemu przesuwego naściennego pojedynczego z karniszem o długości 150 cm. System przesuwany (szyna aluminiowa + maskownica)
FF **3D** 270,00 zł netto, 332,10 zł brutto.
CPL **V-P** 290,00 zł netto, 356,70 zł brutto.

Skrzydło:

- Skrzydło przesuwne w formie bezfelcowej.
- Zamontowany pochwyt drzwiowy PVC w kolorze skrzydła.

Opcje za dopłatą:

- Ościeżnica regulowana „tunel”
 - cena ościeżnicy regulowanej standard str. 92-93.
- Belka odbojowa:
 - FF** **3D** 90,00 zł netto, 110,70 zł brutto.
 - CPL** **V-P** 110,00 zł netto, 135,30 zł brutto.
- Pochwyt okrągły stalowy 1 kpl. 50,00 zł netto, 61,50 zł brutto.
- Pochwyt owalny stalowy* 1 kpl. 50,00 zł netto, 61,50 zł brutto.
- Zamek hakowy 120,00 zł netto, 147,60 zł brutto.
- Samodomykacz 90,00 zł netto, 110,70 zł brutto.

*brak możliwości zamówienia zamka hakowego w przypadku pochwyty owalnego



pochwyt stalowy okrągły



pochwyt stalowy owalny



Zamek hakowy + rozeta

SKRZYDŁA RAMOWE	Wszystkie modele z oferty katalogowej str. 8-59	
	FF 3D	449,00 zł netto, 552,27 zł brutto
	CPL	487,00 zł netto, 599,01 zł brutto
	V-P	535,00 zł netto, 658,05 zł brutto
SKRZYDŁA OKLEINOWANE	Wszystkie modele z oferty katalogowej str. 66-69	
	FF 3D	325,00 zł netto, 399,75 zł brutto
	FF 3D	Pełne gładkie 240,00 zł netto, 295,20 zł brutto
	CPL	Pełne gładkie 300,00 zł netto, 369,00 zł brutto
SKRZYDŁA LAKIEROWANE	Wszystkie modele z oferty katalogowej str. 70-73	
		260,00 zł netto, 319,80 zł brutto
		Pełne gładkie 200,00 zł netto, 246,00 zł brutto

Skrzydła okleinowane i lakierowane bezfelcowe wykonane z obrzeżem w technologii niesoftowej (może wystąpić niewielka różnica kolorystyczna).

W skrzydłach bezfelcowych brak możliwości wykonania podcięcia wentylacyjnego. Możliwość wykonania tulei wentylacyjnych. Skrzydła przesuwne ramowe w formie bezfelcowej nie są oklejane na górnej krawędzi.

SKRZYDŁO LEWE BEZFELCOWE (PRZESUWANE W LEWO)

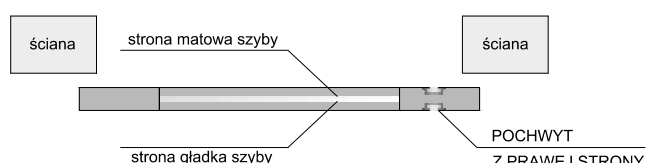

SKRZYDŁO PRAWO BEZFELCOWE (PRZESUWANE W PRAWO)

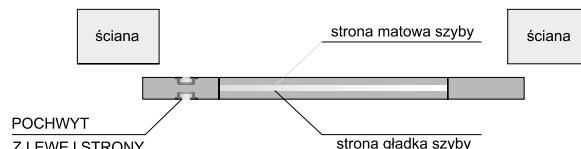

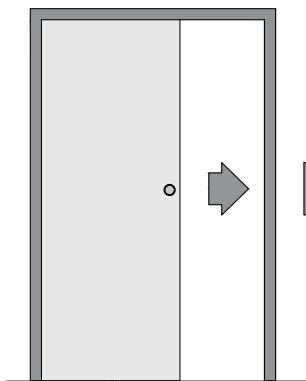

SAMODOMYKACZ – spowalnia ruch skrzydła w końcowej fazie jego zamykania dosuwając je łagodnie do ościeżnicy. Zwiększa bezpieczeństwo użytkownika drzwi i zapobiega uderzeniom skrzydła o ościeżnicę.

Do skrzydeł wewnętrznych, z wyjątkiem skrzydeł szklanych.

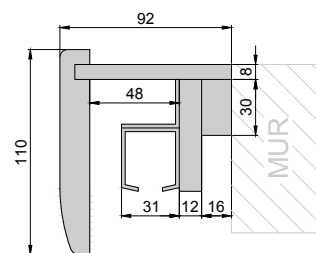

MASKOWNICA (KARNISZ)

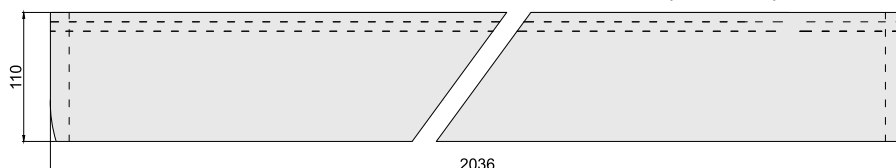

Z ZABUDOWĄ – TUNEL

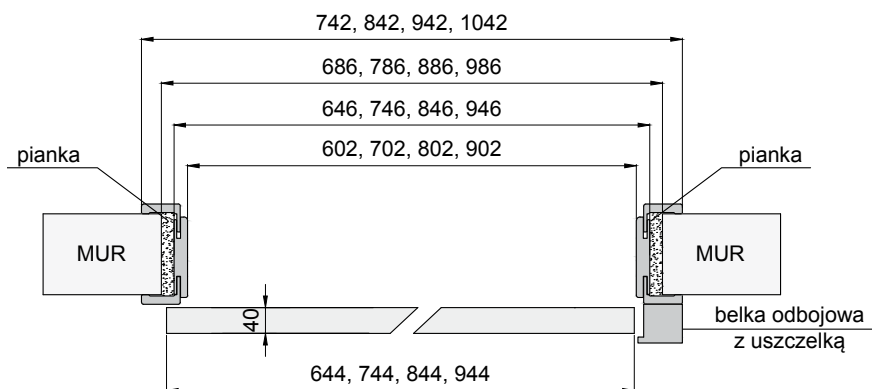
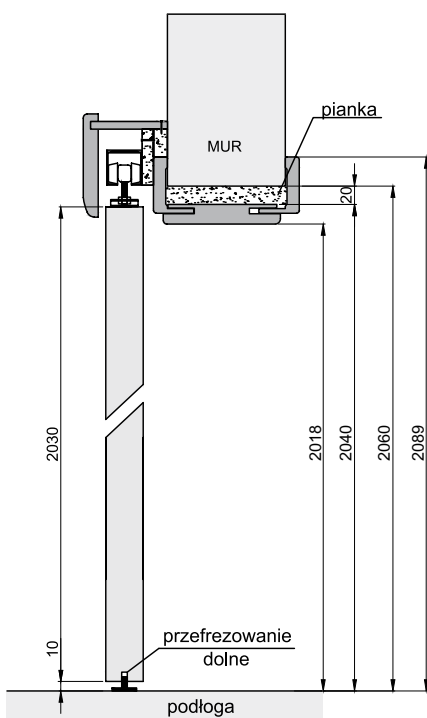

BEZ ZABUDOWY

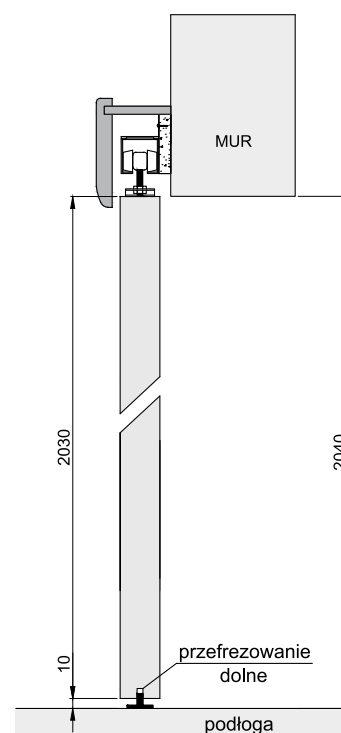
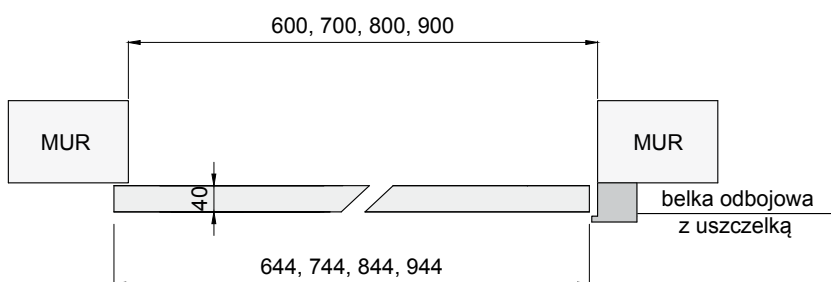

SYSTEM PRZESUWNY NAŚCIENNY PODWÓJNY



Rozwiązanie to pozwala w łatwy i prosty sposób zamontować prowadnice i skrzydła drzwiowe bez ingerencji w istniejące ściany. Dwa skrzydła drzwiowe przesuwają się wzdłuż ściany po prowadnicach zamontowanych nad otworem drzwiowym lub do nadproża. W komplecie systemu standard: szyna aluminiowa 2x dł. 200 cm (SN 200/100 kg), wózki przesuwu, elementy montażu oraz maskownica (karnisz) dwuelementowa. Możliwość wykonania systemu podwójnego z szyną aluminiową 2x150 cm.

System przesuwny podwójny
(2x szyna aluminiowa + dwuelementowa maskownica)
FF 3D 489,00 zł netto, 601,47 zł brutto.
CPL V-P 520,00 zł netto, 639,60 zł brutto.

Skrzydło:

- Skrzydło przesuwne w formie bezfelcowej.
- Zamontowany pochwyty drzwiowy PVC w kolorze skrzydła.

Opcje za dopłatą:

- Ościeżnica regulowana „tunel”
- cena ościeżnicy regulowanej standard str. 92-93.
- Pochwyty okrągły stalowy 1 kpl. 50,00 zł netto, 61,50 zł brutto.
- Pochwyty owalny stalowy* 1 kpl. 50,00 zł netto, 61,50 zł brutto.
- Zamek hakowy 120,00 zł netto, 147,60 zł brutto.
- Samodomykacz do każdego skrzydła 90,00 zł netto, 110,70 zł brutto.
- Synchronizacja systemu podwójnego 199,00 zł netto, 244,77 zł brutto.

W przypadku zamówienia zamka hakowego do drzwi przesuwnych podwójnych konieczne jest zamówienie pochwyty stalowego do drugiego skrzydła drzwiowego. Skrzydła przesuwne ramowe w formie bezfelcowej nie są oklejane na górnej krawędzi.

*brak możliwości zamówienia zamka hakowego w przypadku pochwyty owalnego

SKRZYDŁA RAMOWE	Wszystkie modele z oferty katalogowej str. 8-59	
	FF 3D	449,00 zł netto, 552,27 zł brutto
	CPL	487,00 zł netto, 599,01 zł brutto
	V-P	535,00 zł netto, 658,05 zł brutto
SKRZYDŁA OKLEINOWANE	Wszystkie modele z oferty katalogowej str. 66-69	
	FF 3D	325,00 zł netto, 399,75 zł brutto
	FF 3D	Pełne gładkie 240,00 zł netto, 295,20 zł brutto
	CPL	Pełne gładkie 300,00 zł netto, 369,00 zł brutto
SKRZYDŁA LAKIEROWANE	Wszystkie modele z oferty katalogowej str. 70-73	
		260,00 zł netto, 319,80 zł brutto
		Pełne gładkie 200,00 zł netto, 246,00 zł brutto

Skrzydła okleinowane i lakierowane bezfelcowe wykonane z obrzeżem w technologii niesoftowej (może wystąpić niewielka różnica kolorystyczna). W skrzydłach bezfelcowych brak możliwości wykonania podcięcia wentylacyjnego. Możliwość wykonania tulei wentylacyjnych. Modele: Tango, Antares, Bianco - APLIKACJA SZYBY W SKRZYDLE LEWYM NIE STANOWI LUSTRZANEGO ODBICIA W SKRZYDLE PRAWYM.



pochwyty
stalowy okrągły

pochwyty
stalowy owalny

Zamek
hakowy
+ rozeta

Synchronizacja systemu podwójnego

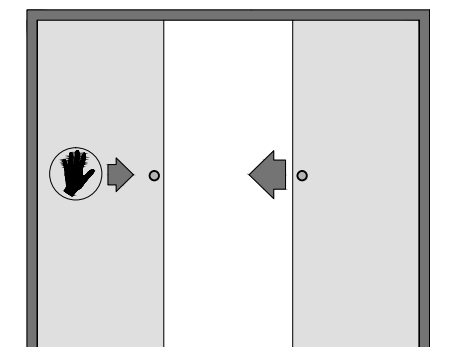

Synchronizuje ruch skrzydeł drzwiowych w systemie podwójnym: wprawienie w ruch jednego ze skrzydeł systemu powoduje symetryczny ruch drugiego skrzydła.

Do skrzydeł wewnętrznych, z wyjątkiem skrzydeł szklanych.

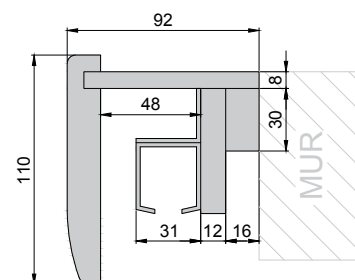

MASKOWNICA (KARNISZ)

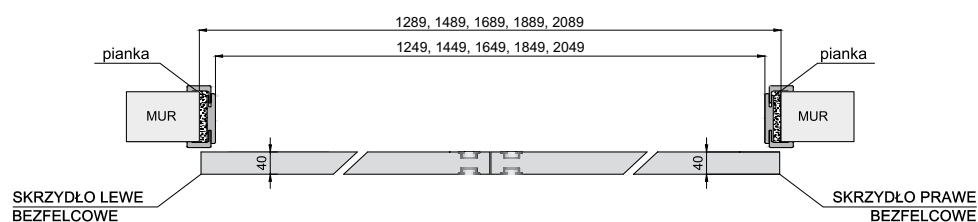
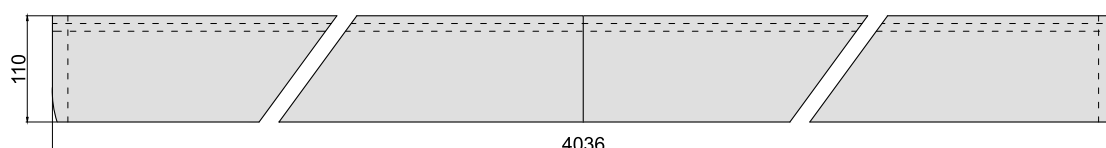

Z ZABUDOWĄ – TUNEL

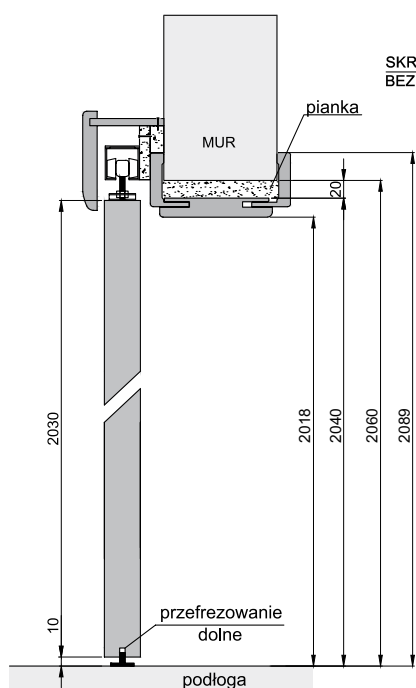

BEZ ZABUDOWY

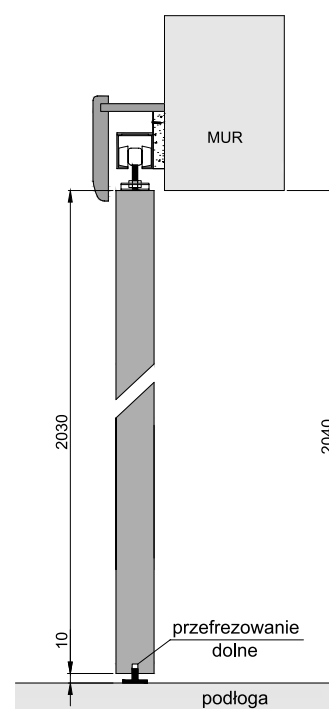
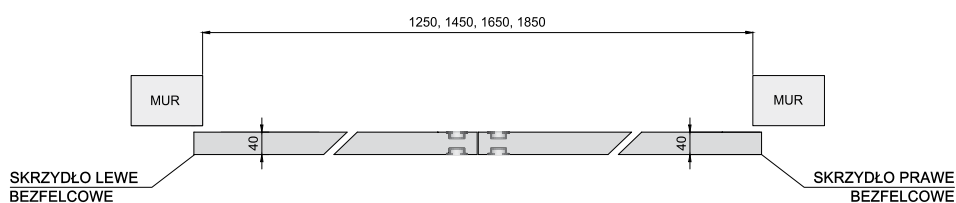

OŚCIEŻNICA POJEDYNCZA NIEWIDOCZNA

SARA PRO

nowość

Ościeżnica niewidoczna Sara Pro to wyjątkowe i wytrzymałe rozwiązanie, dla poszukujących nowych trendów w projektowaniu wnętrz. Wysokiej klasy aluminium, sztywna konstrukcja oraz udoskonalony system montażu sprawiają, że rozwiązanie to zyskało na popularności, znajdując stałych zwolenników.



Sara PRO to jeden moduł-profil, odrębny dla systemu zewnętrznego i wewnętrznego. Możliwość zastosowania skrzydeł ramowych, płytowych oraz pokrytych folią do malowania, wzmacnia atrakcyjność Sary Pro, która idealnie wpisuje się w minimalistyczne pomieszczenia. Propozycja ta idealnie komponuje się w aktualne trendy designu.

Skrzydło:

- Skrzydło bezprzylgowe
- 2 zawiasy niewidoczne
- zamek magnetyczny na klucz, wkładkę patentową lub z blokadą

W skrzydłach bezprzylgowych brak możliwości wykonania podcięcia wentylacyjnego.

Możliwość wykonania tulei wentylacyjnych.

OŚCIEŻNICA NIEWIDOCZNA POJEDYNCZA SARA PRO WEWNĘTRZNA, ZEWNĘTRZNA Do szerokości skrzydła „80”	799,00 zł netto, 982,77 zł brutto
SKRZYDŁA RAMOWE Modele: MURANO, BORNOS, MARS, VICAR, TOLEDO, BRANDY, ROCCO, ZITRON	KOLOR: BIAŁY FF FF  486,00 zł netto, 597,78 zł brutto
SKRZYDŁA OKLEINOWANE	KOLOR: BIAŁY FF
	Pełne gładkie – Sara Pro zewnętrzna – skrzydło 180° FF  340,00 zł netto, 418,20 zł brutto
SKRZYDŁO DO MALOWANIA	Pełne gładkie – Sara Pro wewnętrzna – skrzydło 90° FF  382,00 zł netto, 469,86 zł brutto
	Pełne gładkie – skrzydło do malowania 180° 340,00 zł netto, 418,20 zł brutto
	Pełne gładkie – skrzydło do malowania 90° 382,00 zł netto, 469,86 zł brutto

Dostępna szerokość skrzydła bezprzylgowego „80”.



Zawias niewidoczny





SARA PRO ZEWNĘTRZNA

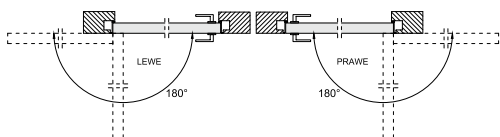
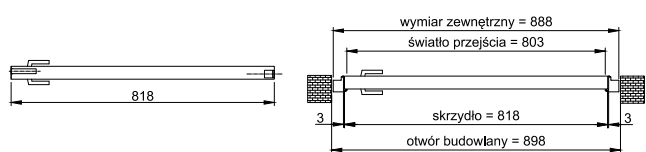
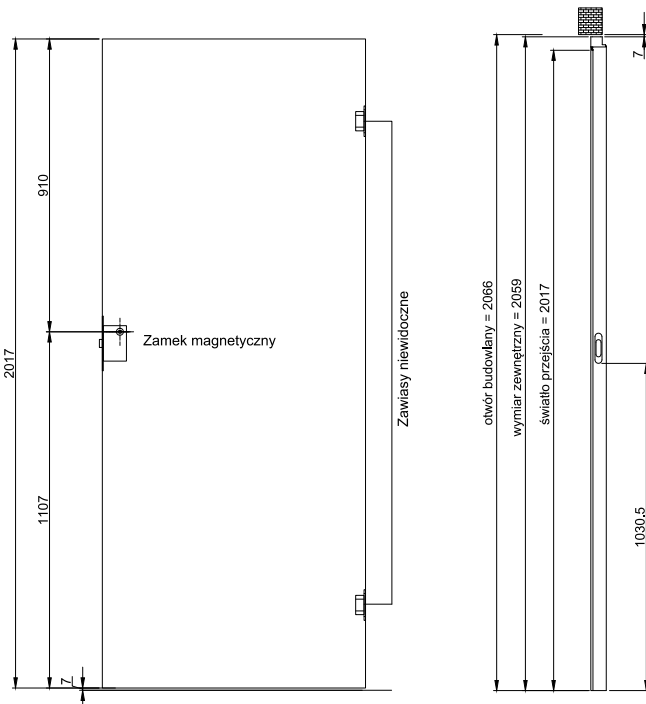

SARA PRO WEWNĘTRZNA

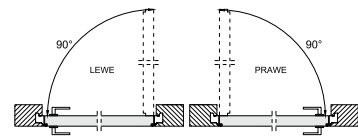
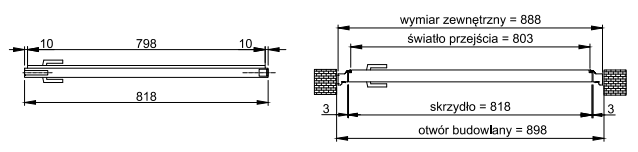
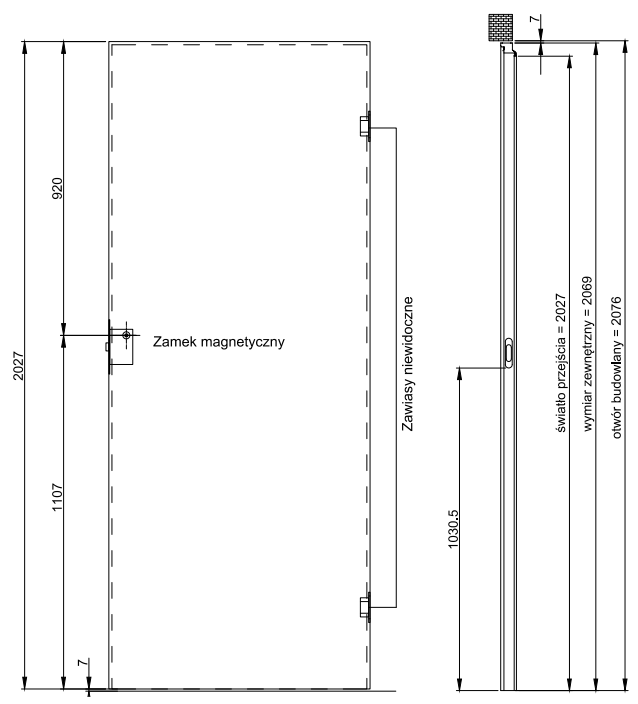

OŚCIEŻNICA POJEDYNCZA ALUMINIOWA



CARLA PLUS nowość

CARLA PLUS to smukła i stabilna ościeżnica aluminiowa, wykonana z dużą precyzją z aluminiowych profili. Wyposażona w wąską opaskę. Element opaskowy stabilizuje konstrukcję ościeżnicy, stanowiąc również element estetyczny i wzbogacając wystrój wnętrza. Ościeżnica Carla Plus doskonale komponuje się ze skrzydłami ramowymi, jak również płytowymi. Bogaty wybór modeli pozwala w nieograniczony i indywidualny sposób aranżować wnętrza, nadając im wyjątkowy, nowoczesny charakter.

Skrzydło:

- skrzydło bezprzylgowe
- 2 zawiasy niewidoczne
- zamek magnetyczny na klucz, wkładkę patentową lub z blokadą

W skrzydłach bezprzylgowych brak możliwości wykonania podcięcia wentylacyjnego. Możliwość wykonania tulei wentylacyjnych.

OŚCIEŻNICA POJEDYNCZA ALUMINIOWA CARLA PLUS Do szerokości skrzydła „80”.	990,00 zł netto, 1217,70 zł brutto
SKRZYDŁA RAMOWE Modele: MURANO, BORNOS, MARS, VICAR, TOLEDO, BRANDY, ROCCO, ZITRON	KOLOR: BIAŁY FF
	FF  486,00 zł netto, 597,78 zł brutto
SKRZYDŁA OKLEINOWANE	KOLOR: BIAŁY FF
	FF  Pełne gładkie 340,00 zł netto, 418,20 zł brutto

Dostępna szerokość skrzydła bezprzylgowego „80”.



Zawias niewidoczny



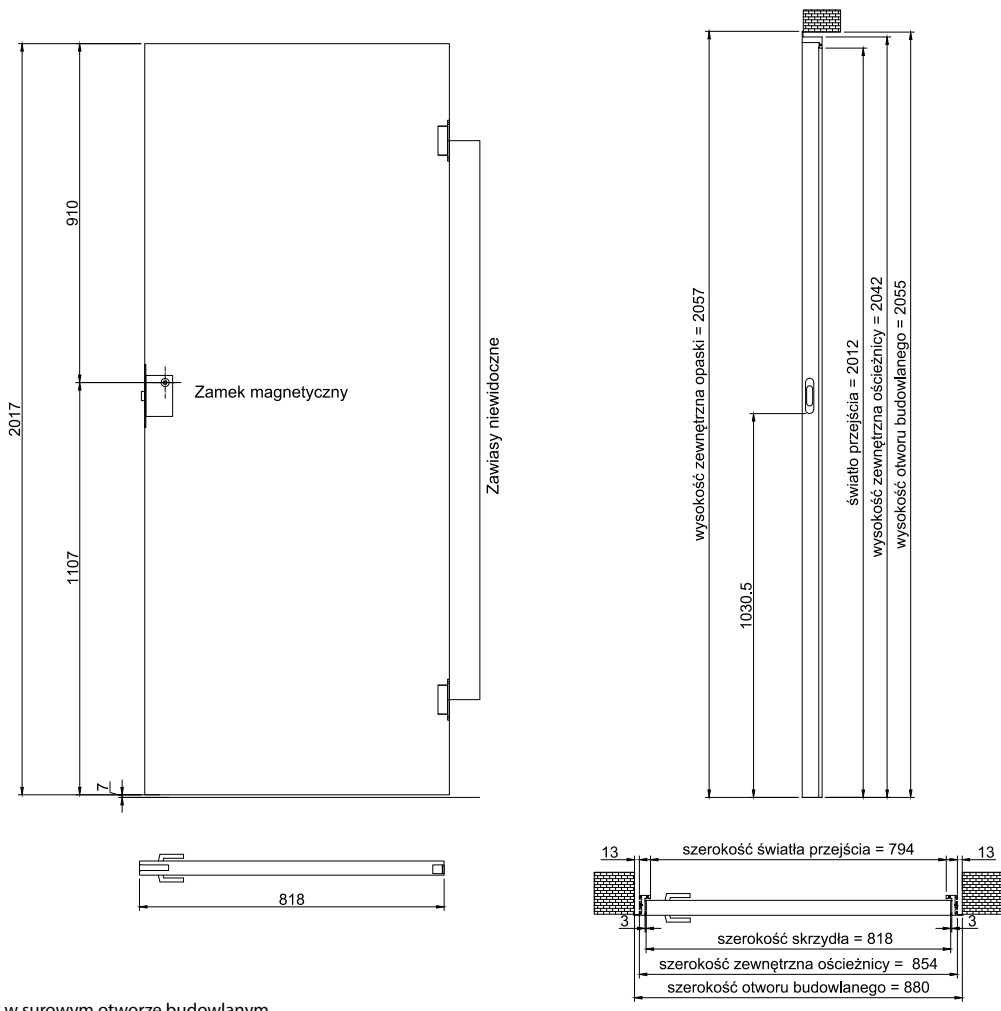

*montaż ościeżnicy w surowym otworze budowlanym

OŚCIEŻNICE NAKŁADKOWE – DO OŚCIEŻNIC STALOWYCH

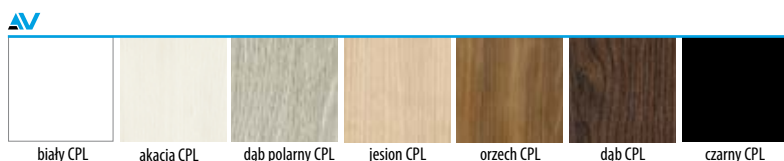

Zakresy łączń ościeżnic nakładkowych: **CPL AV**, **3D AV**, **FF AV**
 Ościeżnice jednoelementowe: 80-100 do 260-280.
 Ościeżnice dwuelementowe: 280-300 do 380-400.
 Ościeżnice trzejelementowe: 400-420 do 500-520.
 Łączenie ościeżnicy: skos 45°.

OŚCIEŻNICA NAKŁADKA	Cena netto	Cena brutto	Cena netto	Cena brutto
	FF AV	3D AV	CPL AV	
Do zabudowy ościeżnicy stalowej 80 mm kpl. (80-100)	290,00 zł	356,70 zł	340,00 zł	418,20 zł
Do zabudowy ościeżnicy stalowej 100 mm kpl. (100-120)	290,00 zł	356,70 zł	345,00 zł	424,35 zł
Do zabudowy ościeżnicy stalowej 120 mm kpl. (120-140)	294,00 zł	361,62 zł	350,00 zł	430,50 zł
Do zabudowy ościeżnicy stalowej 140 mm kpl. (140-160)	310,00 zł	381,30 zł	370,00 zł	455,10 zł
Do zabudowy ościeżnicy stalowej 160 mm kpl. (160-180)	320,00 zł	393,60 zł	380,00 zł	467,40 zł
Do zabudowy ościeżnicy stalowej 180 mm kpl. (180-200)	355,00 zł	436,65 zł	400,00 zł	492,00 zł
Do zabudowy ościeżnicy stalowej 200 mm kpl. (200-220)	370,00 zł	455,10 zł	420,00 zł	516,60 zł
Do zabudowy ościeżnicy stalowej 220 mm kpl. (220-240)	380,00 zł	467,40 zł	440,00 zł	541,20 zł
Do zabudowy ościeżnicy stalowej 240 mm kpl. (240-260)	390,00 zł	479,70 zł	455,00 zł	559,65 zł
Do zabudowy ościeżnicy stalowej 260 mm kpl. (260-280)	414,00 zł	509,22 zł	480,00 zł	590,40 zł
Do zabudowy ościeżnicy stalowej 280 mm kpl. (280-300)	428,00 zł	526,44 zł	498,00 zł	612,54 zł
Do zabudowy ościeżnicy stalowej 300 mm kpl. (300-320)	444,00 zł	546,12 zł	515,00 zł	633,45 zł
Do zabudowy ościeżnicy stalowej 320 mm kpl. (320-340)	462,00 zł	568,26 zł	535,00 zł	658,05 zł
Do zabudowy ościeżnicy stalowej 340 mm kpl. (340-360)	505,00 zł	621,15 zł	588,00 zł	723,24 zł
Do zabudowy ościeżnicy stalowej 360 mm kpl. (360-380)	534,00 zł	656,82 zł	622,00 zł	765,06 zł
Do zabudowy ościeżnicy stalowej 380 mm kpl. (380-400)	562,00 zł	691,26 zł	655,00 zł	805,65 zł
Do zabudowy ościeżnicy stalowej 400 mm kpl. (400-420)	584,00 zł	718,32 zł	675,00 zł	830,25 zł

Ościeżnice powyżej zakresu 420 mm dostępne na indywidualne zapytanie.

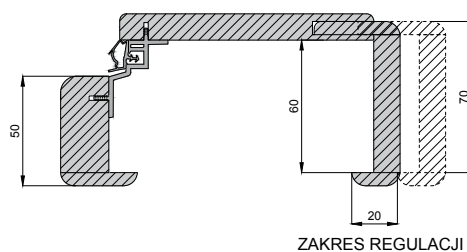
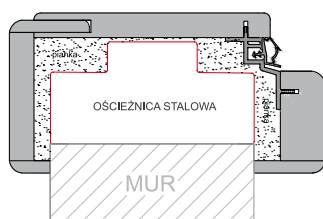
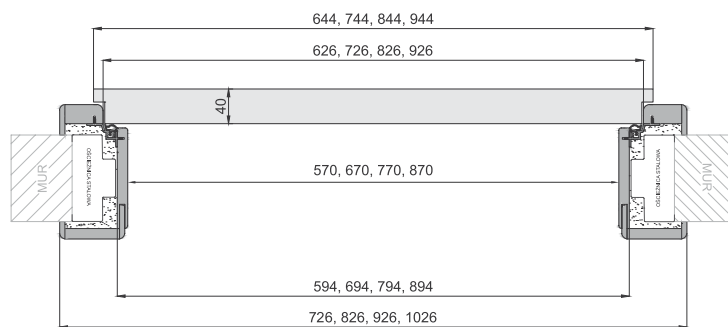
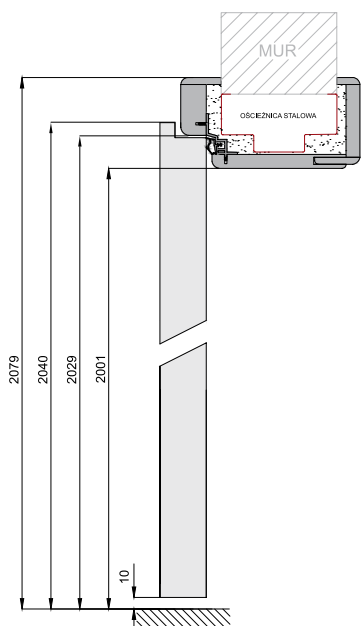

Może wystąpić niewielka różnica kolorystyczna między ościeżnicami a skrzydłami lakierowanymi.

OŚCIEŻNICE BLOKOWE

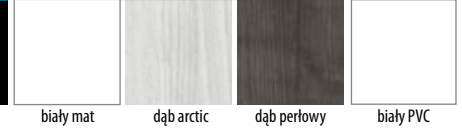

Ościeżnica w okleinie PVC nie posiada struktury drewna.
Łączenie ościeżnicy: skos 45°.

OŚCIEŻNICE BLOKOWE – skrzydła Eksklusive PVC SKRZYDŁA DRZWIOWE RAMOWO-PANELOWE AV	Cena netto	Cena brutto
Baza lewa, prawa	135,00 zł	166,05 zł
Belka górna „60”-„90”	35,00 zł	43,05 zł
Belka (do ościeżnicy dwuskrzydłowej)	69,00 zł	84,87 zł
Opaska maskująca 70x16x5500 mm	38,00 zł	46,74 zł
Opaska do drzwi dwuskrzydłowych (szerokość opaski 70 mm)	56,00 zł	68,88 zł
Ćwierćwałek	24,00 zł	29,52 zł
Ćwierćwałek do drzwi dwuskrzydłowych	39,00 zł	47,97 zł



OŚCIEŻNICE BLOKOWE – skrzydła ramowe, szklane (3 zawiasy) AV AV AV – skrzydła ramowe KOLEKCJA PLATINIUM AV – skrzydła okleinowane, lakierowane (2 lub 2/3 zawiasy) AV AV AV	Cena netto	Cena brutto	Cena netto	Cena brutto	Cena netto	Cena brutto
	3D AV	FF AV	CPL AV		V-P AV	
	Baza lewa, prawa	99,00 zł	121,77 zł	119,00 zł	146,37 zł	119,00 zł
Belka górna „60”-„100”	25,00 zł	30,75 zł	29,00 zł	35,67 zł	29,00 zł	35,67 zł
Belka (do ościeżnicy dwuskrzydłowej)	40,00 zł	49,20 zł	50,00 zł	61,50 zł	50,00 zł	61,50 zł
Opaska maskująca 60x8x5500 mm	28,00 zł	34,44 zł	32,00 zł	39,36 zł	32,00 zł	39,36 zł
Opaska maskująca 70x12x5500 mm	38,00 zł	46,74 zł	40,00 zł	49,20 zł	-	-
Opaska do drzwi dwuskrzydłowych 60x8 mm	35,00 zł	43,05 zł	46,00 zł	56,58 zł	46,00 zł	56,58 zł
Opaska maskująca 70x12 mm do drzwi dwuskrzydłowych	44,00 zł	54,12 zł	48,00 zł	59,04 zł	-	-
Ćwierćwałek 18x18 mm	18,00 zł	22,14 zł	24,00 zł	29,52 zł	24,00 zł	29,52 zł
Ćwierćwałek 18x18 mm do drzwi dwuskrzydłowych	22,00 zł	27,06 zł	28,00 zł	34,44 zł	28,00 zł	34,44 zł

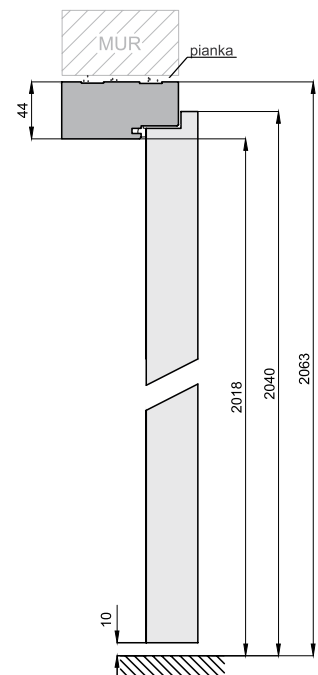
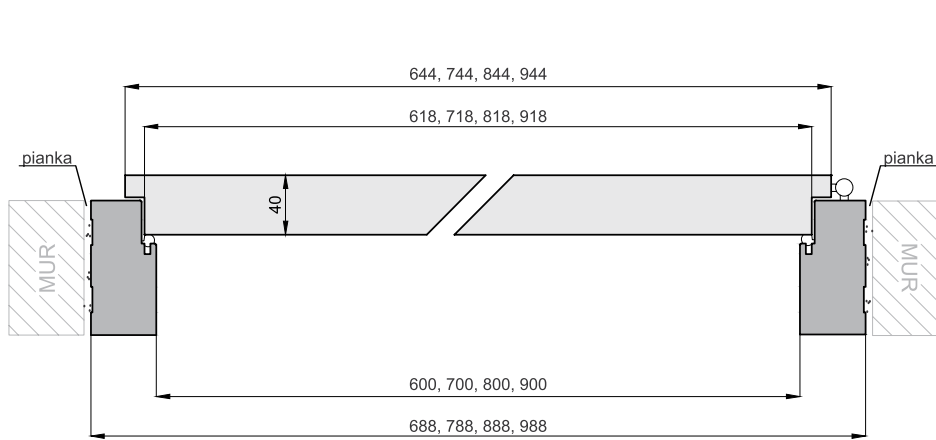

Może wystąpić niewielka różnica kolorystyczna między ościeżnicami a skrzydłami lakierowanymi.

OŚCIEŻNICE REGULOWANE – STANDARD



CENA OŚCIEŻNIC REGULOWANYCH - OPASKA SZEROKOŚCI 60 mm

ZAKRESY REGULACJI	OŚCIEŻNICE REGULOWANE 2 LUB 2/3 ZAWIASY (skrzydła ramowe, szklane, okleinowane i lakierowane) FF AV 3D AV		OŚCIEŻNICE REGULOWANE 2 LUB 2/3 ZAWIASY (skrzydła ramowe, szklane i płytowe) CPL AV		OŚCIEŻNICE REGULOWANE skrzydła Eksklusive PVC SKRZYDŁA DRZWIOWE RAMOWO-PANELOWE PVC AV		OŚCIEŻNICE REGULOWANE KOLEKCJA PLATINIUM V-P AV	
	Cena netto	Cena brutto	Cena netto	Cena brutto	Cena netto	Cena brutto	Cena netto	Cena brutto
80-100	220,00 zł	270,60 zł	240,00 zł	295,20 zł	272,00 zł	334,56 zł	240,00 zł	295,20 zł
100-120	220,00 zł	270,60 zł	245,00 zł	301,35 zł	277,00 zł	340,71 zł	245,00 zł	301,35 zł
120-140	235,00 zł	289,05 zł	255,00 zł	313,65 zł	285,00 zł	350,55 zł	255,00 zł	313,65 zł
140-160	245,00 zł	301,35 zł	265,00 zł	325,95 zł	295,00 zł	362,85 zł	265,00 zł	325,95 zł
160-180	255,00 zł	313,65 zł	275,00 zł	338,25 zł	303,00 zł	372,69 zł	275,00 zł	338,25 zł
180-200	265,00 zł	325,95 zł	285,00 zł	350,55 zł	312,00 zł	383,76 zł	285,00 zł	350,55 zł
200-220	275,00 zł	338,25 zł	295,00 zł	362,85 zł	320,00 zł	393,60 zł	295,00 zł	362,85 zł
220-240	285,00 zł	350,55 zł	300,00 zł	369,00 zł	330,00 zł	405,90 zł	300,00 zł	369,00 zł
240-260	300,00 zł	369,00 zł	310,00 zł	381,30 zł	340,00 zł	418,20 zł	310,00 zł	381,30 zł
260-280	310,00 zł	381,30 zł	322,00 zł	396,06 zł	350,00 zł	430,50 zł	322,00 zł	396,06 zł
280-300	320,00 zł	393,60 zł	332,00 zł	408,36 zł	358,00 zł	440,34 zł	332,00 zł	408,36 zł
300-320	330,00 zł	405,90 zł	345,00 zł	424,35 zł	375,00 zł	461,25 zł	345,00 zł	424,35 zł
320-340	345,00 zł	424,35 zł	360,00 zł	442,80 zł	384,00 zł	472,32 zł	360,00 zł	442,80 zł
340-360	355,00 zł	436,65 zł	395,00 zł	485,85 zł	392,00 zł	482,16 zł	395,00 zł	485,85 zł
360-380	370,00 zł	455,10 zł	415,00 zł	510,45 zł	410,00 zł	504,30 zł	415,00 zł	510,45 zł
380-400	395,00 zł	485,85 zł	435,00 zł	535,05 zł	430,00 zł	528,90 zł	435,00 zł	535,05 zł
400-420	410,00 zł	504,30 zł	450,00 zł	553,50 zł	445,00 zł	547,35 zł	450,00 zł	553,50 zł



Ceny dotyczą ościeżnic w szerokościach „60”-„100”.
 Dopłata: Ościeżnica do drzwi dwuskrzydłowych +30% ceny ościeżnicy.
 Ościeżnica w okleinie PVC nie posiada struktury drewna.
 Ościeżnice powyżej zakresu 420 mm dostępne na indywidualne zapytanie.

CENA OŚCIEŻNIC REGULOWANYCH – OPASKA SZEROKOŚCI 80 mm – DOPŁATA 25 zł netto

KĄTOWNIKI - SZEROKOŚĆ 60 mm

kątownik do ościeżnicy regulowanej 3D FF 60x45 mm lub 60x65 mm	90,00 zł netto, 110,70 zł brutto
kątownik do ościeżnicy regulowanej CPL 60x45 mm lub 60x65 mm	109,00 zł netto, 134,07 zł brutto
kątownik do ościeżnicy regulowanej PVC 60x45 mm lub 60x65 mm	110,00 zł netto, 135,30 zł brutto
kątownik do ościeżnicy regulowanej V-PLATINIUM 60x45 mm lub 60x65 mm	109,00 zł netto, 134,07 zł brutto

KĄTOWNIKI - SZEROKOŚĆ 80 mm

kątownik do ościeżnicy regulowanej 3D FF 80x45 mm lub 80x65 mm	99,00 zł netto, 121,77 zł brutto
kątownik do ościeżnicy regulowanej CPL 80x45 mm lub 80x65 mm	125,00 zł netto, 153,75 zł brutto
kątownik do ościeżnicy regulowanej V-PLATINIUM 80x45 mm lub 80x65 mm	125,00 zł netto, 153,75 zł brutto



Zakresy łączeń ościeżnic regulowanych: CPL AV, 3D AV, FF AV, V-P AV

Ościeżnice jednoelementowe: 80-100 do 260-280.

Ościeżnice dwuelementowe: 280-300 do 380-400.

Ościeżnice trzelementowe: 400-420 do 500-520.

Zakresy łączeń ościeżnic regulowanych: PVC AV

Ościeżnice jednoelementowe: 80-100 do 200-220.

Ościeżnice dwuelementowe: 220-240 do 380-400.

Ościeżnice trzelementowe: 400-420 do 480-500.

Łączenie ościeżnicy: skos 45°.

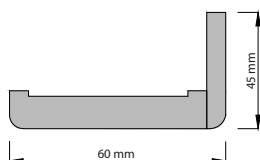

Kątownik do ościeżnicy regulowanej - szerokość 60 mm

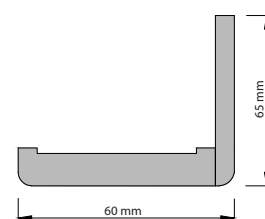

Kątownik poszerzający do ościeżnicy regulowanej - szerokość 60 mm

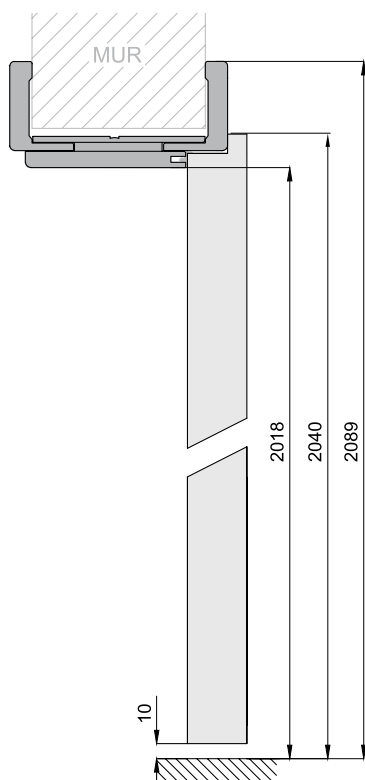

Może wystąpić niewielka różnica kolorystyczna między ościeżnicami a skrzydłami lakierowanymi.

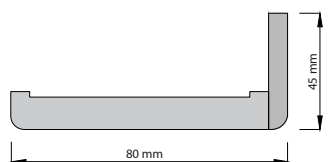

Kątownik do ościeżnicy regulowanej - szerokość 80 mm

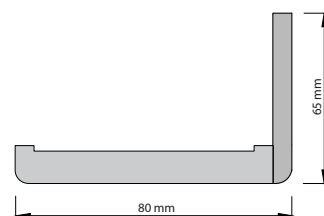

Kątownik poszerzający do ościeżnicy regulowanej - szerokość 80 mm

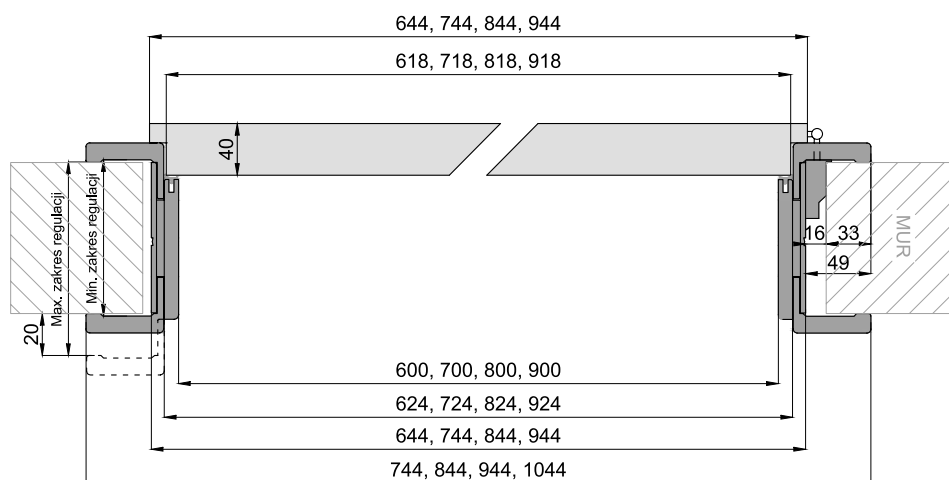

LISTWA PRZYPODŁOGOWA

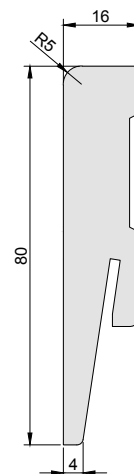
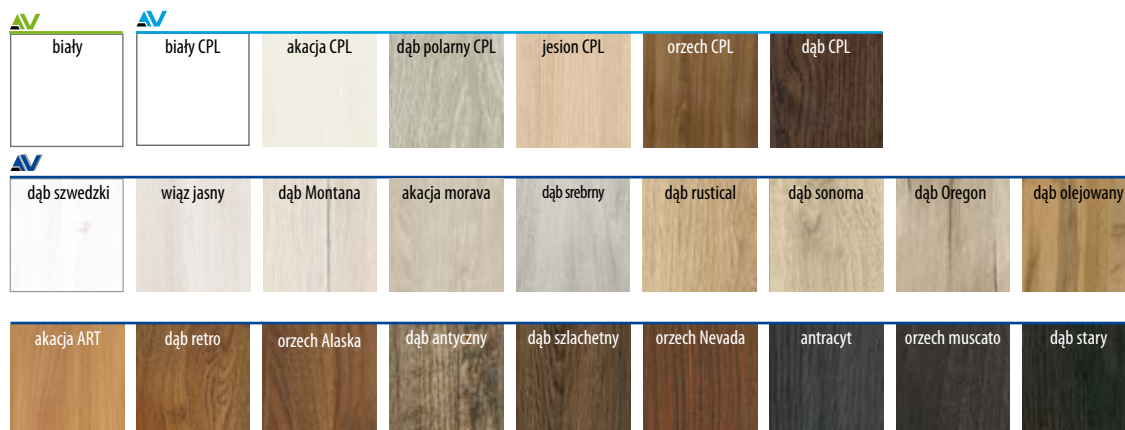

Listwa przypodłogowa okleinowana lub do malowania farbami ściennymi.

Listwy pakowane w komplecie po 5 szt., długość 2050 mm. Listwy sprzedawane są tylko w komplecie.

	FF AV 3D AV	CPL AV	folia do malowania
Listwa 80x16x2050 mm	70,00 zł netto / 1 kpl. 86,10 zł brutto / 1 kpl.	100,00 zł netto / 1 kpl. 123,00 zł brutto / 1 kpl.	70,00 zł netto / 1 kpl. 86,10 zł brutto / 1 kpl.



OPCJA ZA DOPLATĄ:

- KLAMRY MONTAŻOWE DO LISTWY PRZYPODŁOGOWEJ
1 KOMPLET (30 SZT.) 32,00 zł netto, 39,36 zł brutto.



KLAMKI WEWNĘTRZNE

KLAMKI PLATINIUM

3D



KLAMKA
145,00 zł netto, 178,35 zł brutto
KOLORY: czarny matowy, chrom satyna, chrom polerowany

HOLIDAY



KLAMKA
135,00 zł netto, 166,05 zł brutto
KOLORY: czarny matowy, chrom satyna, chrom polerowany

FENIX



KLAMKA
145,00 zł netto, 178,35 zł brutto
KOLORY: chrom satyna, chrom polerowany, chrom polerowany/chrom satyna, czarny matowy



ROZETA, KLUCZ, WKŁADKA 35,00 zł netto, 43,05 zł brutto
ROZETA WC 69,00 zł netto, 84,87 zł brutto
KOLORY: czarny matowy, chrom satyna, chrom polerowany, chrom polerowany/chrom satyna



CHROM
POLEROWANY



CHROM
SATYNA



CHROM
POLEROWANY/
CHROM SATYNA



CZARNY
MATOWY

CRONOS



KLAMKA
115,00 zł netto, 141,45 zł brutto,
KOLORY: chrom polerowany, chrom satyna, złoty polerowany, mosiądz patyna

ESTER



KLAMKA
90,00 zł netto, 110,70 zł brutto
KOLORY: chrom satyna, chrom polerowany, antyczny brąz



ROZETA, KLUCZ, WKŁADKA 35,00 zł netto, 43,05 zł brutto
ROZETA WC 72,00 zł netto, 88,56 zł brutto
KOLORY: chrom polerowany, chrom satyna, złoty polerowany, mosiądz patyna, antyczny brąz



CHROM
POLEROWANY



CHROM
SATYNA



ZŁOTY
POLEROWANY



MOSIĄDZ
PATYNA



ANTYCZNY
BRĄZ

KLAMKI WEWNĘTRZNE

FOKUS-QR



KLAMKA
41,00 zł netto, 50,43 zł brutto
Kolor: chrom lakierowany,
nikiel satyna velvet, tytan

PRESTO-QR



KLAMKA
42,50 zł netto, 52,28 zł brutto
Kolor: chrom lakierowany/nikiel
lakierowany

TIME-QR



KLAMKA
66,50 zł netto, 81,80 zł brutto
Kolor: brąz grafiatto, chrom
lakierowany, nikiel lakierowany

OMEGA-QR



KLAMKA
44,00 zł netto, 54,12 zł brutto
Kolor: nikiel lakierowany

INSIGNIA-QR



KLAMKA
40,00 zł netto, 49,20 zł brutto
Kolor: chrom lakierowany / nikiel
lakierowany

PALERMO-QR



KLAMKA
52,00 zł netto, 63,96 zł brutto
Kolor: nikiel lakierowany

JARO-QR ECO



KLAMKA
39,00 zł netto, 47,97 zł brutto
Kolor: chrom lakierowany/ nikiel
lakierowany

JANE-QR



KLAMKA
57,00 zł netto, 70,11 zł brutto
Kolor: brąz grafiatto, chrom
lakierowany/ nikiel lakierowany

ROMANA-R



KLAMKA
29,50 zł netto, 36,29 zł brutto
Kolor: brąz grafiatto, chrom
lakierowany/nikiel lakierowany

DEKAN-R



KLAMKA
33,00 zł netto, 40,59 zł brutto
Kolor: brąz grafiatto, chrom
lakierowany/nikiel lakierowany

ONYKS-R



KLAMKA
78,00 zł netto, 95,94 zł brutto
Kolor: chrom/biały

QUBIK-QR



KLAMKA
45,00 zł netto, 55,35 zł brutto
Kolor: chrom lakierowany,
nikiel lakierowany, nikiel
satyna velvet, tytan



ROZETA, KLUCZ, WKŁADKA 20,00 zł netto, 24,60 zł brutto
ROZETA WC 27,00 zł netto, 33,21 zł brutto
Kolor: brąz grafiatto, chrom lakierowany/nikiel
lakierowany, chrom/biały



ROZETA, KLUCZ, WKŁADKA 20,00 zł netto, 24,60 zł brutto
ROZETA WC 27,00 zł netto, 33,21 zł brutto
Kolor: chrom lakierowany, nikiel lakierowany, nikiel satyna velvet, tytan,
brąz grafiatto, chrom lakierowany/nikiel lakierowany



CHROM
LAKIEROWANY



CHROM
LAKIEROWANY
/NIKIEL
LAKIEROWANY



CHROM/BIAŁY

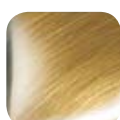

BRĄZ
GRAFIATTO



NIKIEL
LAKIEROWANY



NIKIEL
SATYNA VELVET



TYTAN

ENE-QR



KLAMKA
31,00 zł netto, 38,13 zł brutto
Kolor: chrom lakierowany/nikiel lakierowany



ROZETA KW-QR,
KLUCZ, WKŁADKA
20,00 zł netto, 24,60 zł brutto
ROZETA KW-QR WC
27,00 zł netto, 33,21 zł brutto
Kolor: chrom lakierowany/nikiel lakierowany

SIGMA-QR



KLAMKA
45,00 zł netto, 55,35 zł brutto
Kolor: stal nierdzewna



ROZETA SN04, KLUCZ, WKŁADKA
20,00 zł netto, 24,60 zł brutto
ROZETA SN04 WC
27,00 zł netto, 33,21 zł brutto
Kolor: stal nierdzewna

SNAP-R



KLAMKA
78,00 zł netto, 95,94 zł brutto
Kolor: chrom/biały



ROZETA 980, KLUCZ, WKŁADKA
20,00 zł netto, 24,60 zł brutto
ROZETA WC
27,00 zł netto, 33,21 zł brutto
Kolor: chrom/biały

MAFF-QR



KLAMKA
48,00 zł netto, 59,04 zł brutto
Kolor: chrom lakierowany/antracyt



ROZETA QUANTA-QR, KLUCZ,
WKŁADKA
20,00 zł netto, 24,60 zł brutto
ROZETA QUANTA-QR WC
27,00 zł netto, 33,21 zł brutto
Kolor: chrom lakierowany/antracyt



CHROM
LAKIEROWANY
/ANTRACYT



CHROM/BIAŁY



STAL
NIERDZEWNA



CHROM
LAKIEROWANY
/NIKIEL
LAKIEROWANY

PRO



KLAMKA
WKŁADKA/KLUCZ
19,50 zł netto, 23,99 zł brutto
KLAMKA WC
23,00 zł netto, 28,29 zł brutto
Kolor: brąz grafiatto, nikiel lakierowany

INSIGNIA



KLAMKA
WKŁADKA/KLUCZ
37,00 zł netto, 45,51 zł brutto
KLAMKA WC
44,50 zł netto, 54,74 zł brutto
Kolor: brąz grafiatto,
chrom lakierowany/nikiel lakierowany

DEKAN



KLAMKA
WKŁADKA/KLUCZ
32,00 zł netto, 39,36 zł brutto
KLAMKA WC
35,00 zł netto, 43,05 zł brutto
Kolor: brąz grafiatto, chrom lakierowany/nikiel lakierowany



BRĄZ
GRAFIATTO



NIKIEL
LAKIEROWANY



CHROM
LAKIEROWANY
/NIKIEL
LAKIEROWANY

KLAMKI ZEWNĘTRZNE

JANE



KLAMKA
72,00 zł netto, 88,56 zł brutto
SZYLD
32,00 zł netto, 39,36 zł brutto
Kolor: brąz grafiatto, chrom lakierowany/nikiel lakierowany

GALAXY R



KLAMKA
47,50 zł netto, 58,43 zł brutto
SZYLD OKRĄGŁY
20,00 zł netto, 24,60 zł brutto
Kolor: brąz mat, nikiel satyna velvet



CHROM
LAKIEROWANY
/NIKIEL
LAKIEROWANY



NIKIEL
SATYNA
VELVET

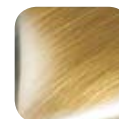

BRĄZ
GRAFIATTO



BRĄZ
MAT

Oslonki na zawiasy (1 szt. – zawias)
10,00 zł netto, 12,30 zł brutto.

*Nie dotyczy skrzydeł Clasik.



Tuleje wentylacyjne mosiężne 1 szt. 30,00 zł netto, 36,90 z brutto.

*Dotyczy tylko skrzydeł ramowych.



Wkładki do drzwi skrzydeł wewnętrznych

Nazwa	Kolor	Cena netto	Cena brutto
WKŁADKA 26/36 M2	Mosiądz	18,00 zł	22,14 zł
WKŁADKA 26/36 M9	Nikiel	18,00 zł	22,14 zł
WKŁADKA 26/36G M2	Mosiądz	27,00 zł	33,21 zł
WKŁADKA 26/36G M9	Nikiel	27,00 zł	33,21 zł



pochwyt stalowy
okrągły
50,00 zł netto,
61,50 zł brutto



pochwyt stalowy
owalny
50,00 zł netto,
61,50 zł brutto



Zamek hakowy
+ rozeta
120,00 zł netto,
147,60 zł brutto



SAMODOMYKACZ

SAMODOMYKACZ – spowalnia ruch skrzydła w końcowej fazie jego zamykania dosuwając je łagodnie do ościeżnicy. Zwiększa bezpieczeństwo użytkownika drzwi i zapobiega uderzeniom skrzydła o ościeżnicę.

Do skrzydeł wewnętrznych, z wyjątkiem skrzydeł szklanych.

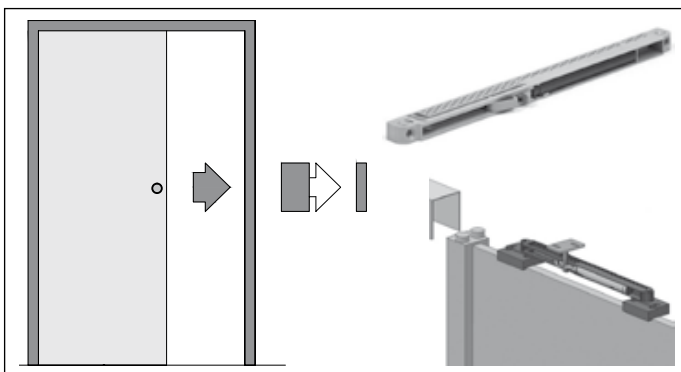

90,00 zł netto, 110,70 zł brutto

SYNCHRONIZACJA SYSTEMU PODWÓJNEGO

Synchronizuje ruch skrzydeł drzwiowych w systemie podwójnym: wprawienie w ruch jednego ze skrzydeł systemu powoduje symetryczny ruch drugiego skrzydła.

Do skrzydeł wewnętrznych, z wyjątkiem skrzydeł szklanych.

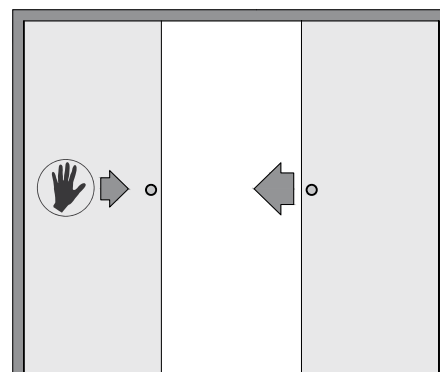

199,00 zł netto, 244,77 zł brutto

USZCZELKI

Uszczelka wciskana do ościeżnicy drzwi wewnętrznych – kpl. 5 mb.



15,00 zł netto / 18,45 zł brutto

kolor uszczelki

	BEŻ	BRAZ SPECJALNY	BRAZ RUSTYKALNY	BIAŁY	KIBI	SZARY	BEŻ SAFRANOWY	CZARNY
	JESION CPL	ORZECH NEVADA	DĄB CPL	BIAŁY	ORZECH CPL	DĄB POLARNY CPL	DĄB OLEJOWANY	CZARNY CPL
	DĄB SONOMA	ORZECH ALPEJSKI	KASZTAN	BIAŁY CPL	DĄB RETRO	DĄB SREBRNY		
	DĄB MONTANA	ORZECH KASPIJSKI	WENGE	AKACJA CPL	AKACJA ART.			
	DĄB OREGON	DĄB SZLACHETNY	ORZECH MUSCATO	WIĄZ JASNY				
	OLCHA STD.	ORZECH ALASKA	ANTRACYT	DĄB SZWEDZKI				
	DĄB RUSTICAL	DĄB STARY						
	AKACJA MORAVA	DĄB ANTYCZNY						
	DĄB SKANDYNAWSKI							

kolor ościeżnicy

OPASKI MASKUJĄCE

- Opaska maskująca
60x8x5500 mm, 5,5 mb
- 3D FF 28,00 zł netto
34,44 zł brutto
 - CPL 32,00 zł netto
39,36 zł brutto
 - V-P 32,00 zł netto
39,36 zł brutto



- Próg drewniany – drewno dębowe
90 x 24 x 950 mm 56,00 zł netto, 68,88 zł brutto
135 x 24 x 950 mm 65,00 zł netto, 79,95 zł brutto

- Opaska maskująca soft
70x16x5500 mm, 5,5 mb
- PVC 38,00 zł netto
46,74 zł brutto



- Opaska maskująca soft
70x12x5500 mm, 5,5 mb
- 3D FF 38,00 zł netto
46,74 zł brutto
 - CPL 40,00 zł netto
49,20 zł brutto

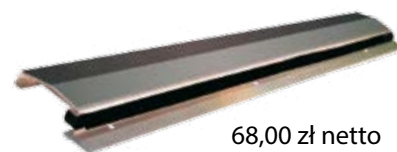

68,00 zł netto
83,64 zł brutto

- Próg ze stali nierdzewnej z uszczelką.
- Wykonanie – blacha nierdzewna o grubości 1 mm.
- Montaż kołkami rozporowymi.
- Wykonanie – do szerokości „80”, „90”.
- Próg do drzwi w rozmiarze „100” 80,00 zł netto, 98,40 zł brutto.

- Ćwierćwałek maskujący
- 3D FF 18,00 zł netto
22,14 zł brutto
 - CPL 24,00 zł netto
29,52 zł brutto
 - PVC 24,00 zł netto
29,52 zł brutto
 - V-P 24,00 zł netto
29,52 zł brutto



PRÓG OPADAJĄCY



Skrzydło drzwiowe z progiem opadającym



Skrzydło drzwiowe bez progu opadającego

PRÓG OPADAJĄCY – DOTYCZY SKRZYDEŁ RAMOWYCH

85,00 zł netto
104,55 zł brutto



- Montowany w dolnej części skrzydła
- Automatyczne, stopniowe opadanie w trakcie zamykania drzwi
- Podwyższona dźwiękoszczelność
- Dokładny, stały docisk uszczelki pozwalający na rezygnację ze standardowego progu
- Prosta regulacja siły nacisku

SKRZYDŁA RAMOWE

SKRZYDŁA RAMOWE KOLEKCJA PLATINIUM

- Masywna konstrukcja
- 3 zawiasy czopowe wkręcane
- 3 zawiasy regulowane 2-czopowe – KOLEKCJA PLATINIUM
- Innowacyjny sposób oklejania ram: brak obrzeża.
- Ramiak z drewna iglastego – KOLEKCJA PLATINIUM
- Sztynna, stabilna konstrukcja.
- Duża wytrzymałość na uderzenia mechaniczne.
- Brak listwy przyszybowej.
- Szyba hartowana.
- Gładka strona szyby znajduje się po szerszej stronie skrzydła.
- Możliwość wykonania szyby na odwrót - bez dopłaty.
- Zamek posiada opcję jednego obrotu klucza.
- Możliwość samodzielnego podcięcia skrzydła ramowego do 4 cm bez utraty gwarancji - nie dotyczy skrzydeł przesuwnych oraz dwuskrzydłowych.
- Ze względu na fakt, że folia dekoracyjna, którą oklejone są nasze wyroby odwzorowuje usłojenie drewna, które nie posiada takiego samego rysunku słoju i takiej samej kolorystyki na całej długości i szerokości drzewa, folia dekoracyjna w kierunku podłużnym i poprzecznym nie posiada identycznych wybarwień i usłojeń.
- Producent zastrzega sobie możliwość wystąpienia różnic w przezierności oraz wybarwieniu szyb wykonanych w technologii sitodruku, w stosunku do szyb zamontowanych w skrzydłach ekspozycyjnych lub we wcześniejszych szarach produkcyjnych skrzydeł drzwiowych.

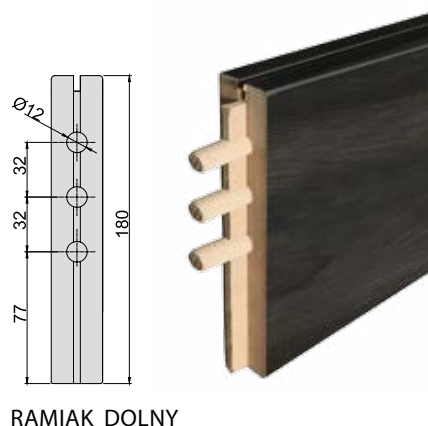
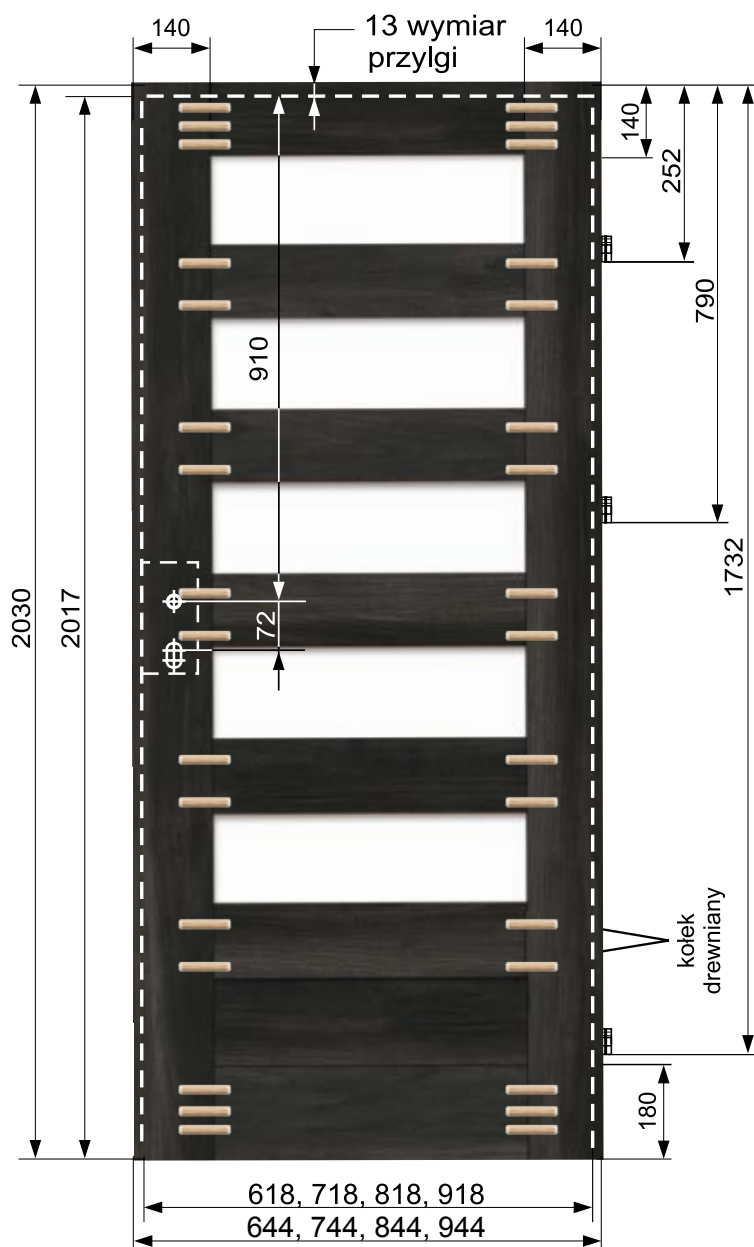

ROZWIĄZANIA WENTYLACYJNE SKRZYDŁA RAMOWE



Podcięcie wentylacyjne

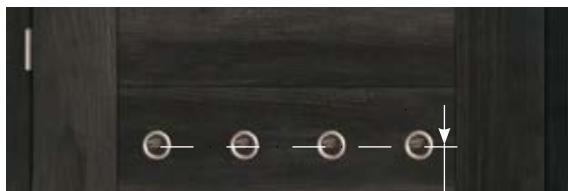

Tuleje wentylacyjne:

- szerokość skrzydła „60”, „70” – 4 szt.



Tuleje wentylacyjne:

- szerokość skrzydła „80”, „90” – 5 szt.

Tuleja wentylacyjna kratkowana PVC – \varnothing 47 mm.

Tuleja wentylacyjna mosiężna – \varnothing 40 mm.

SKRZYDŁO PRZESUWNE W FORMIE BEZFELCOWEJ

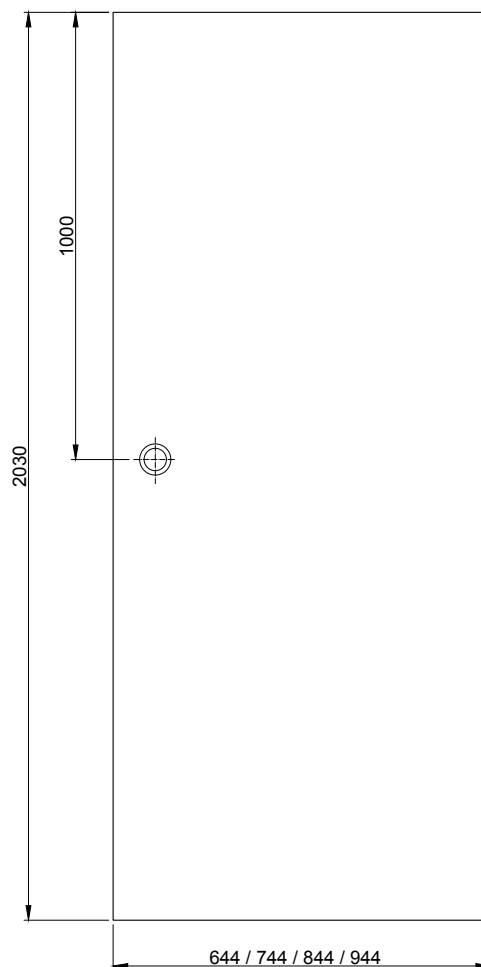

skrzydła przesuwne
- oklejanie ramiaków 360°



niewidoczne obrzeże



Ramiak z drewna iglastego dotyczy tylko
KOLEKCJI PLATINIUM.

INFORMACJE TECHNICZNE SKRZYDEŁ OKLEINOWANYCH I LAKIEROWANYCH

Opcje wypełnienia stabilizującego skrzydła – dotyczy tylko skrzydeł okleinowanych i lakierowanych

Budowa drzwi wewnątrzlokalowych okleinowanych i lakierowanych



Plaster miodu – standard



Płyta wiórowa otworowana – opcja za dopłatą: 97,00 zł netto, 119,31 zł brutto

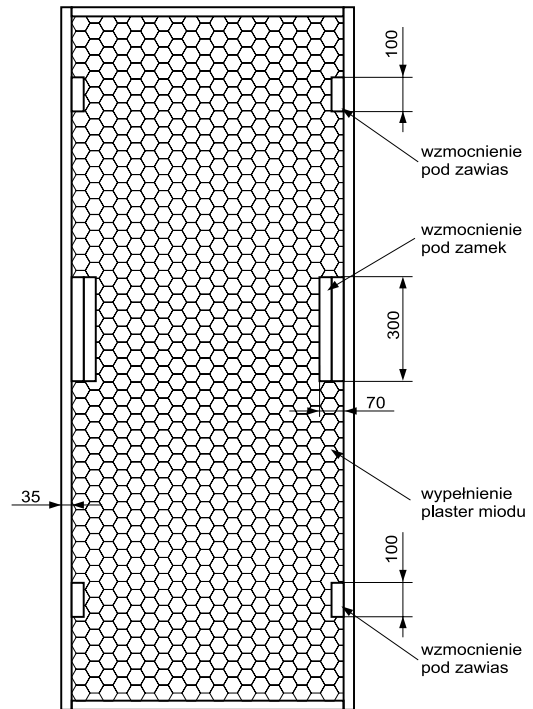

Skrzydła przylgowe pojedyncze

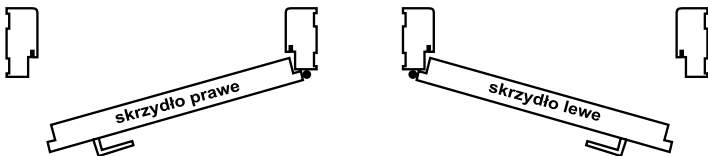

Skrzydło drzwiowe

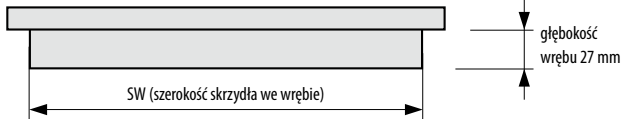

Skrzydła przylgowe Voster pasują do wszystkich ościeżnic zgodnych z polskimi normami branżowymi

Szerokość (SW)	Szerokość skrzydła (SZ)	wysokość we wrębie
618, 718, 818, 918	644, 744, 844, 944	2017

- Standardowa szerokość skrzydeł: „60”, „70”, „80”, „90”.
- Szerokość „100” – skrzydła ramowe (nie dotyczy skrzydeł Kubus, Incanto, Prado, Mediolan, Bornos): dopłata 80,00 zł netto, 98,40 zł brutto.
- Szerokość „100” – skrzydła okleinowane i lakierowane: dopłata 60,00 zł netto, 73,80 zł brutto.
- Zamek posiada opcję jednego obrotu klucza.
- Ze względu na fakt, że folia dekoracyjna, którą oklejone są nasze wyroby odwzorowuje usłojenie drewna, które nie posiada takiego samego rysunku słoików i takiej samej kolorystyki na całej długości i szerokości drzewa, folia dekoracyjna w kierunku podłużnym i poprzecznym nie posiada identycznych wybarwień i usłojeń.

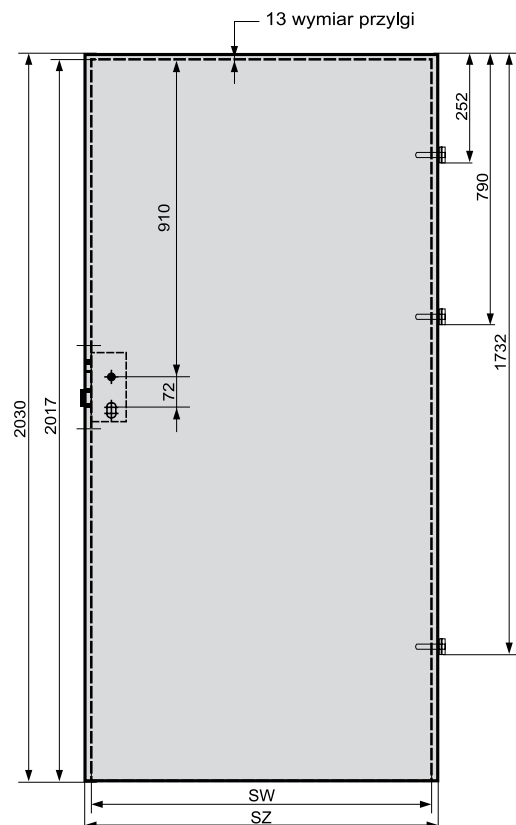

INFORMACJE TECHNICZNE DRZWI DWUSKRZYDŁOWE

Skrzydła przylgowe podwójne

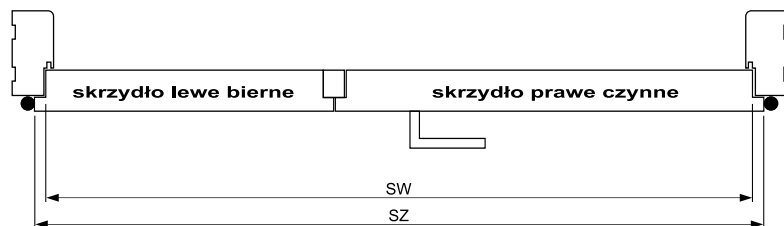

Cena skrzydeł podwójnych = cena skrzydła x 2
+ 48,00 zł netto, 59,04 zł brutto do każdego skrzydła.



MOŻLIWOŚCI ZESTAWIEN SKRZYDEŁ PRZYLGOWYCH PODWÓJNYCH

Symbol wymiaru	wymiar (mm)		
	SZ	SW	kombinacja: skrzydło czynne + skrzydło bierne
„100 D”	1091	1065	644 + 444
„110 D”	1191	1165	744 + 444
„120”	1291	1265	844 + 444; 644 + 644
„130”	1391	1365	944 + 444; 744 + 644; 644 + 744
„140”	1491	1465	1044 + 444; 844 + 644; 744 + 744; 644 + 844
„150”	1591	1565	944 + 644; 844 + 744; 744 + 844; 644 + 944
„160”	1691	1665	1044 + 644; 944 + 744; 844 + 844
			744 + 944; 644 + 1044
„170”	1791	1765	1044 + 744; 944 + 844; 844 + 944; 744 + 1044
„180”	1891	1865	1044 + 844; 944 + 944; 844 + 1044
„190”	1991	1965	1044 + 944; 944 + 1044
„200”	2091	2065	1044 + 1044

■ Dotyczy skrzydeł okleinowanych i lakierowanych. ■ Dotyczy skrzydeł ramowych.

Skrzydła przylgowe podwójne – ościeżnica blokowa

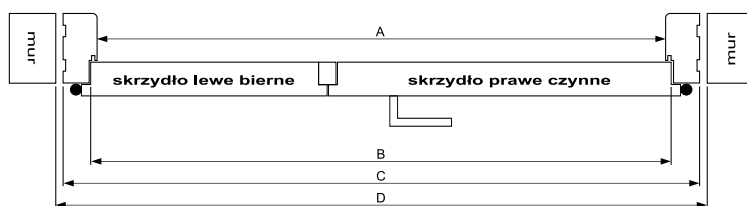

	wymiar (mm)			
	A	B	C	D
„100 D”	1047	1071	1135	1159
„110 D”	1147	1171	1235	1259
„120”	1247	1271	1335	1359
„130”	1347	1371	1435	1459
„140”	1447	1471	1535	1559
„150”	1547	1571	1635	1659
„160”	1647	1671	1735	1759
„170”	1747	1771	1835	1859
„180”	1847	1871	1935	1959
„190”	1947	1971	2035	2059
„200”	2047	2071	2135	2159

Dotyczy skrzydeł okleinowanych i lakierowanych.

Skrzydła przylgowe podwójne – ościeżnica regulowana standard

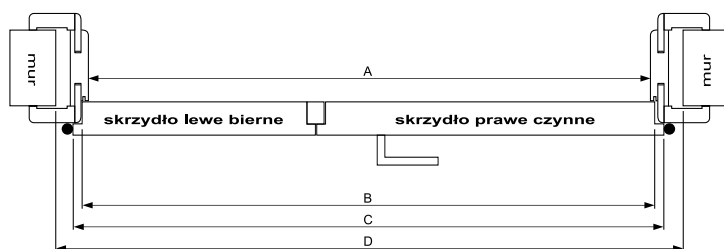

	wymiar (mm)			
	A	B	C	D
„100 D”	1047	1071	1091	1131
„110 D”	1147	1171	1191	1231
„120”	1247	1271	1291	1331
„130”	1347	1371	1391	1431
„140”	1447	1471	1491	1531
„150”	1547	1571	1591	1631
„160”	1647	1671	1691	1731
„170”	1747	1771	1791	1831
„180”	1847	1871	1891	1931
„190”	1947	1971	1991	2031
„200”	2047	2071	2091	2131

Dotyczy skrzydeł okleinowanych i lakierowanych.

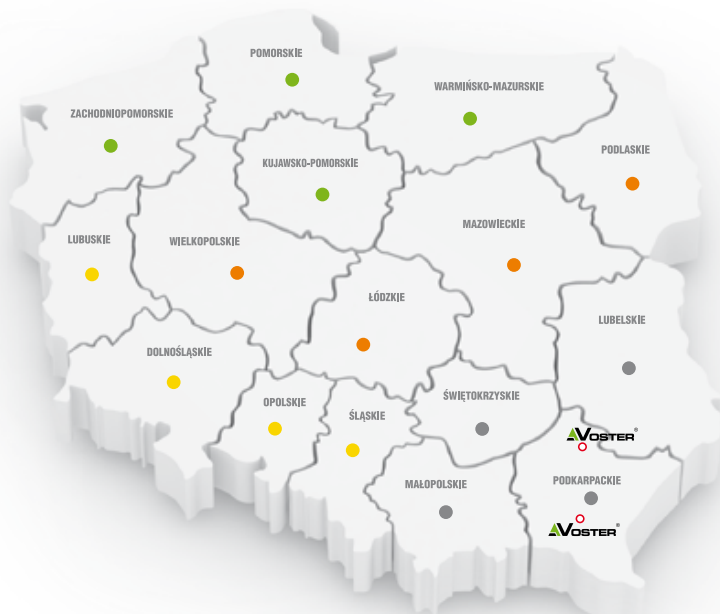
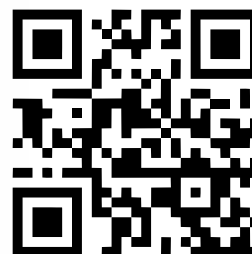

PRZEDSTAWICIELE HANDLOWI

- 693 867 100
- 609 871 500
- 609 346 500
- 609 482 500



Producent drzwi



Zarzecze, ul. Mickiewicza 155, 37-400 Nisko
tel. 15 870 14 44, 15 841 11 94, fax 15 870 14 85
e-mail: handlowy@voster.pl www.voster.pl



PRZEDSIĘBIORSTWO
FAIR PLAY 2016